

MANUAL TÉCNICO

9° EDICIÓN, SINTETIZADA.

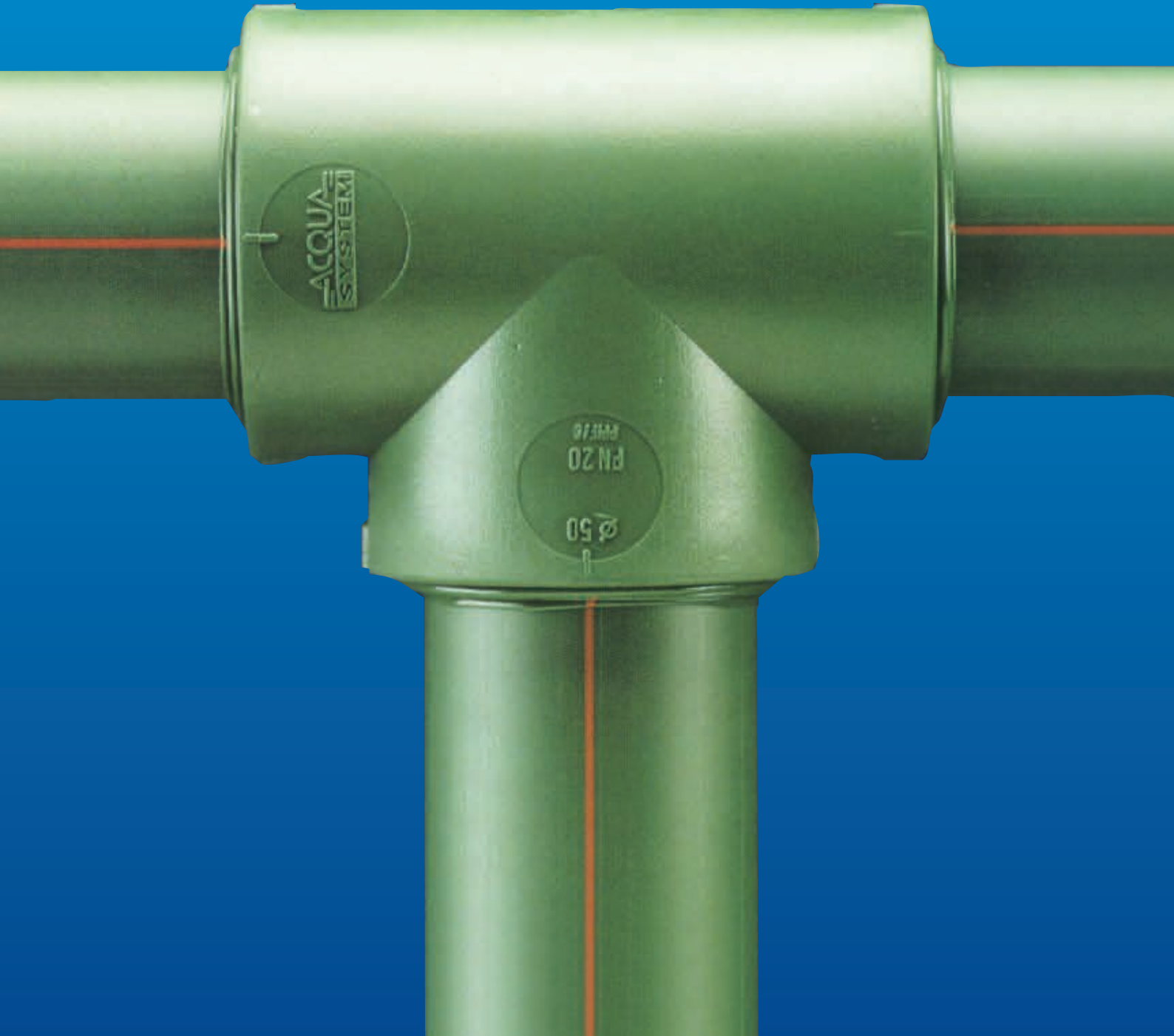

**La calidad.
La experiencia.
El respaldo.**



**Los fundadores:
Vicente Chies y Guido de Giusti**

EL GRUPO DEMA, vanguardia tecnológica en la conducción de fluidos en Sudamérica, desarrolla y produce la más amplia gama de sistemas metálicos y sintéticos, para la conducción de agua, gas, drenajes, calefacción y una extensa variedad de fluidos industriales.

Toda su producción está avalada por la certificación ISO 9000, otorgada por TÜV Rheinland®, una de las más prestigiosas instituciones certificadoras del mundo.

Desde sus tres plantas industriales, con equipamiento de última generación, el GRUPO DEMA provee al mercado de la construcción de todos los sistemas necesarios para la conducción de fluidos, en todo tipo de obra.

Estos productos están avalados por una garantía escrita y un seguro de responsabilidad civil, que respaldan el trabajo

responsable de instaladores y profesionales que eligen la calidad DEMA.

Calidad asegurada por normas internacionales, por un dinámico servicio de asesoramiento y asistencia técnica y por miles de obras realizadas en la Argentina, Uruguay, Paraguay y Brasil.

Esta sólida experiencia y su trayectoria industrial y empresaria consolidan al GRUPO DEMA como vanguardia tecnológica en la conducción de fluidos.

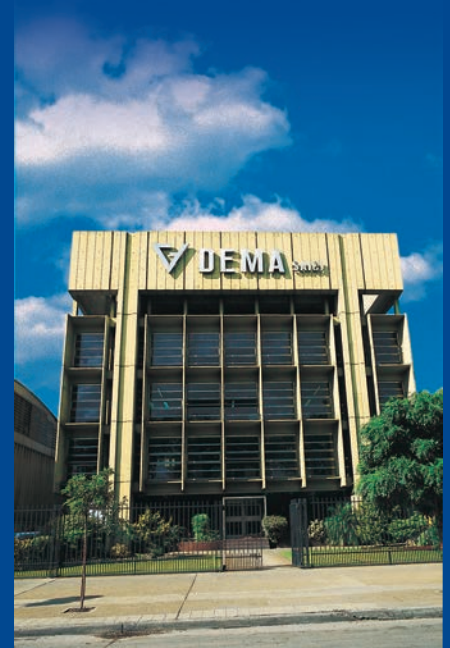

Toda la obra. Todos los sistemas. Todos los fluidos.

Con todos sus productos, el Grupo Dema ofrece la única respuesta global a la demanda de sistemas de conducción de fluidos para la Industria de la Construcción.

Con Polytherm abastece las redes de agua, gas y saneamiento para conglomerados urbanos y barrios privados.

Con Acqua System distribuye abundante agua fría y caliente para duchas y canillas, sin corrosión y sin pérdidas.

Con Acqua Lúminum da respuesta a las instalaciones a la vista y a las de calefacción por radiadores.

Con Duratop aporta seguridad y resistencia a los desagües cloacales y pluviales.

Con Sigas Thermofusión abastece internamente de gas a los artefactos, con el máximo nivel de seguridad y confiabilidad.

Con Sigas conecta y regula la provisión de gas desde la red a cada inmueble.

Con los Caños y Accesorios Dema y con Sigas Thermofusión, abastece internamente de gas a los artefactos, con el máximo nivel de seguridad y confiabilidad.

Y con Tubotherm distribuye el agua caliente que brinda el sano confort de la calefacción por piso térmico.

Todos estos sistemas están avalados por una garantía escrita y un seguro, que respaldan el trabajo responsable de los instaladores, profesionales y empresas constructoras que eligen la calidad DEMA.

Calidad asegurada por normas internacionales, por un dinámico servicio de asesoramiento y asistencia técnica y por miles de obras realizadas en la Argentina, Uruguay, Paraguay y Brasil.

Esta sólida experiencia y su trayectoria industrial y empresaria consolidan al GRUPO DEMA como vanguardia tecnológica en la conducción de fluidos.



Polytherm



Duratop

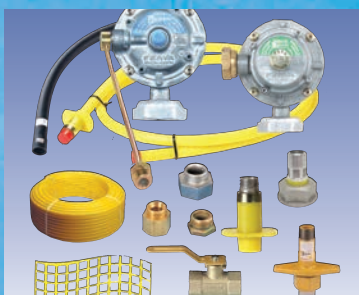

Sigas



Sigas Thermofusión



Caños y accesorios Dema

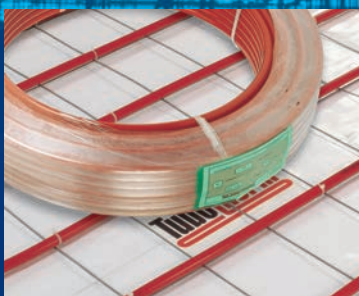

Tubotherm

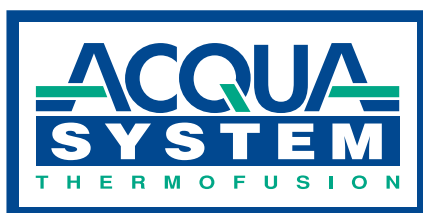

Manual Técnico

**9° edición
sintetizada**

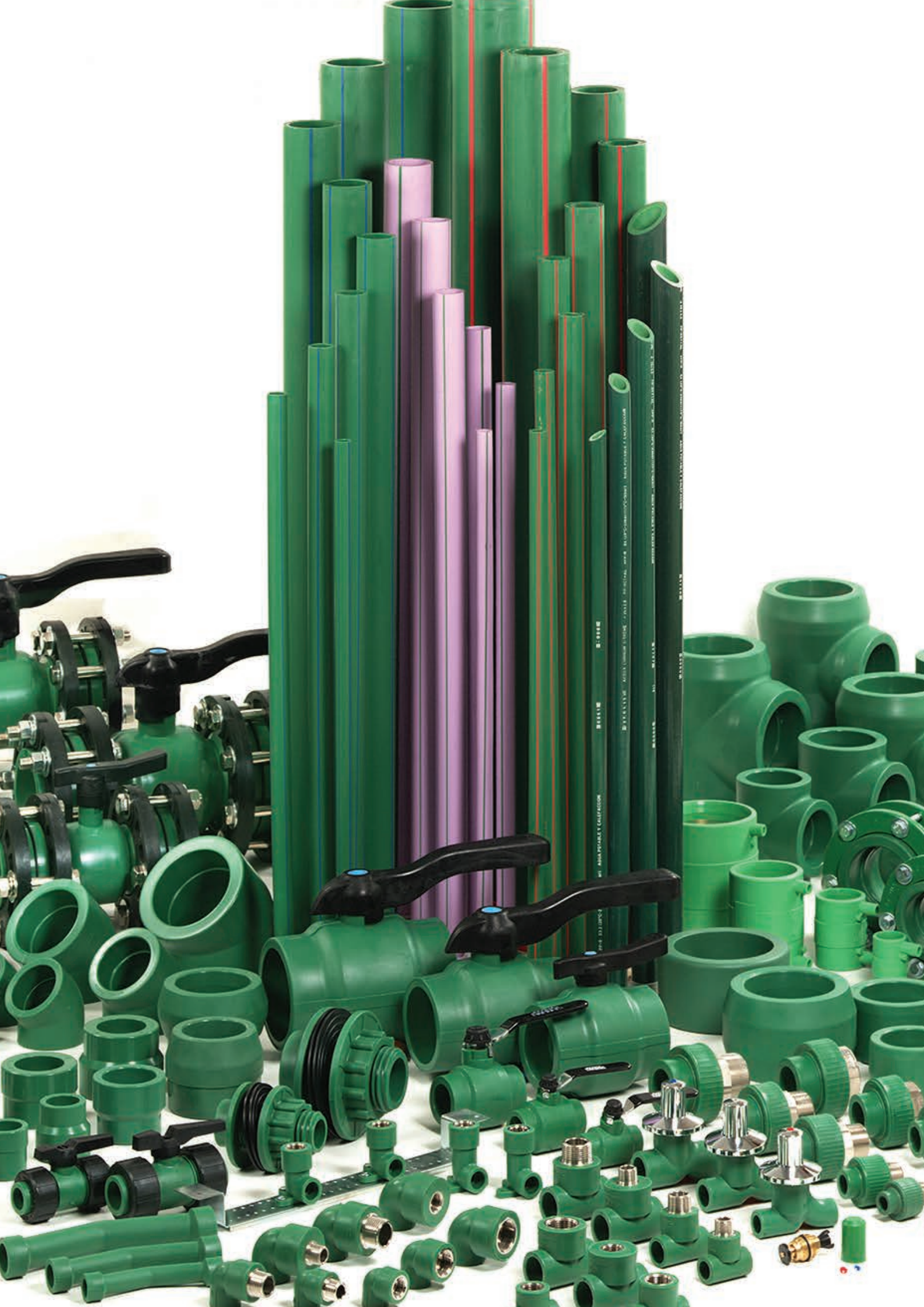

Índice

Manual Técnico

- 6 Origen del sistema en Europa.
- 7 Desarrollo en América Latina.
- 8 Thermofusión®, garantía de seguridad.
- 9 Polipropileno Copolímero Random (tipo 3). Un material de vanguardia.
- 10 El sistema integral
- 11 Acqua Lúminum.
- 12 Ventajas del sistema.
- 14 Unión por Thermofusión®.
- 16 Unión por Thermofusión® de caños Acqua Lúminum® X-Treme y caños PNI2 de 20 y 25 mm.
- 17 Unión de monturas de derivación.
- 18 Tablas y gráficos complementarios.
- 19 Funcionamiento de algunas piezas especiales del sistema.
- 20 Instalación de cañerías embutidas.
- 21 Instalación de cañerías a la vista.
- 24 Tabla de distancias máximas entre apoyos.
- 25 Protección de la instalación en condiciones especiales.
- 26 Curvado de la cañería.
- 27 Reparación de una cañería.
- 28 Uso del nivel.
- 29 Soporte para centrado y alineación.
- 30 Recomendaciones.
- 33 Garantía y seguro de responsabilidad civil.
- 34 Certificación ISO 9001.
- 35 **Programa del sistema.**
- 36 Línea de tubos, conexiones y herramientas.

ISO 9001:2015



FERVA S. A., la empresa del GRUPO DEMA, la empresa que produce Acqua-System®, es el primer fabricante sudamericano de tubos y accesorios de polipropileno y polietileno cuyo sistema de calidad, en las áreas de diseño, producción y comercialización, ha sido certificado según normas TÜV Rheinland® ISO 9001:2015.

Origen del sistema en Europa

En la búsqueda de un sistema de conducción de agua capaz de soportar altas temperaturas y presiones, y superar a la vez los problemas de unión de las cañerías convencionales, investigadores alemanes desarrollaron un material revolucionario: el **Polipropileno Copolímero Random**.

Este notable avance científico posibilitó la producción de tubos y accesorios ciertamente **resistentes al agua caliente**, y que, al termofusionarse, superaban definitivamente el riesgo de pérdidas en las uniones.

Estas importantísimas cualidades, sumadas a las otras destacadas ventajas del material, como la **ausencia de corrosión, toxicidad y larga vida útil** en condiciones extremas, determinaron el muy rápido desarrollo de este tipo de sistema de conducción de agua en gran número de países europeos.

De esa forma, el primer Polipropileno creado especialmente para la conducción de agua caliente superó no sólo las exhaustivas pruebas de los más avanzados laboratorios de ensayo, sino también las más exigentes condiciones de uso en toda Europa, tanto en viviendas como en industrias, embarcaciones y otros múltiples destinos.

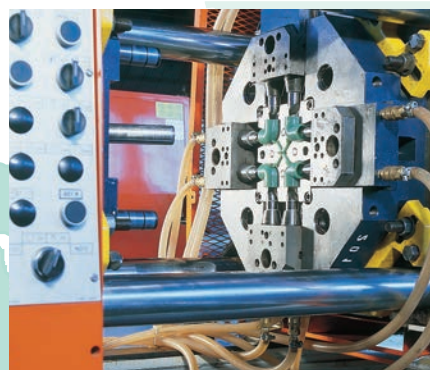

Desarrollo en América Latina

El GRUPO DEMA, líder argentino en la producción de accesorios de fundición maleable, con recubrimiento galvanizado y epoxi, decide en 1989 afianzar su presencia en el mercado sanitario introduciendo un producto de vanguardia: ACQUA-SYSTEM®.

El sistema fue desarrollado en América Latina con el asesoramiento de DSM Polyolefine GmbH, productor del Vestolen P.9421.

Su materia prima, la misma que se utiliza en Europa para productos similares, y su línea completa de accesorios y herramientas hacen de ACQUA-SYSTEM® el primer sistema integral para la conducción de agua en Polipropileno Copolímero Random.

Como tal, ACQUA-SYSTEM® ha alcanzado la posición de vanguardia en el mercado de la conducción de agua fría y caliente, con innumerables obras de todo tipo, que incluyen muy importantes edificios de viviendas y oficinas, hospitales, sanatorios, industrias y hoteles de lujo, en todo el Mercosur.

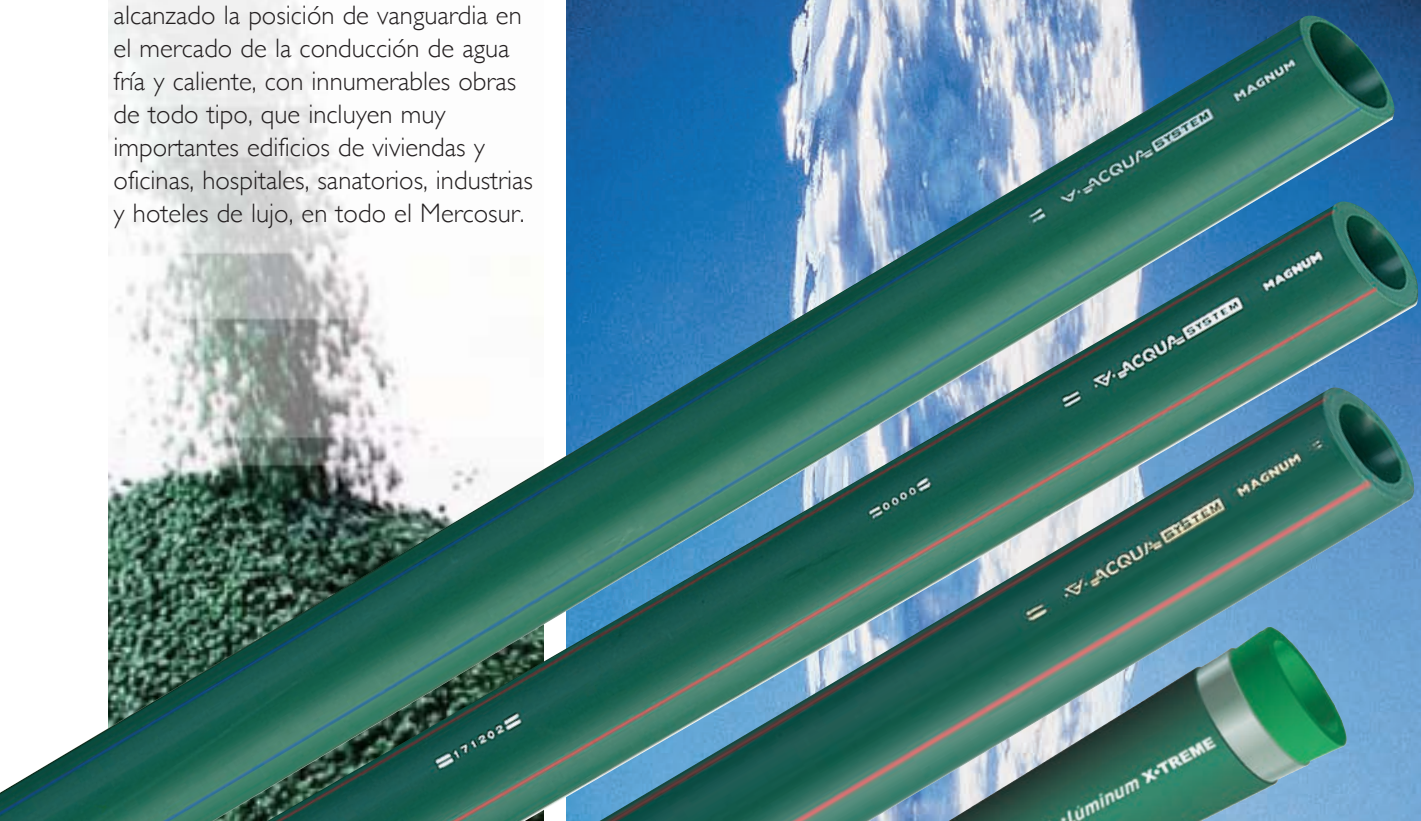

Thermofusión®, garantía de seguridad.

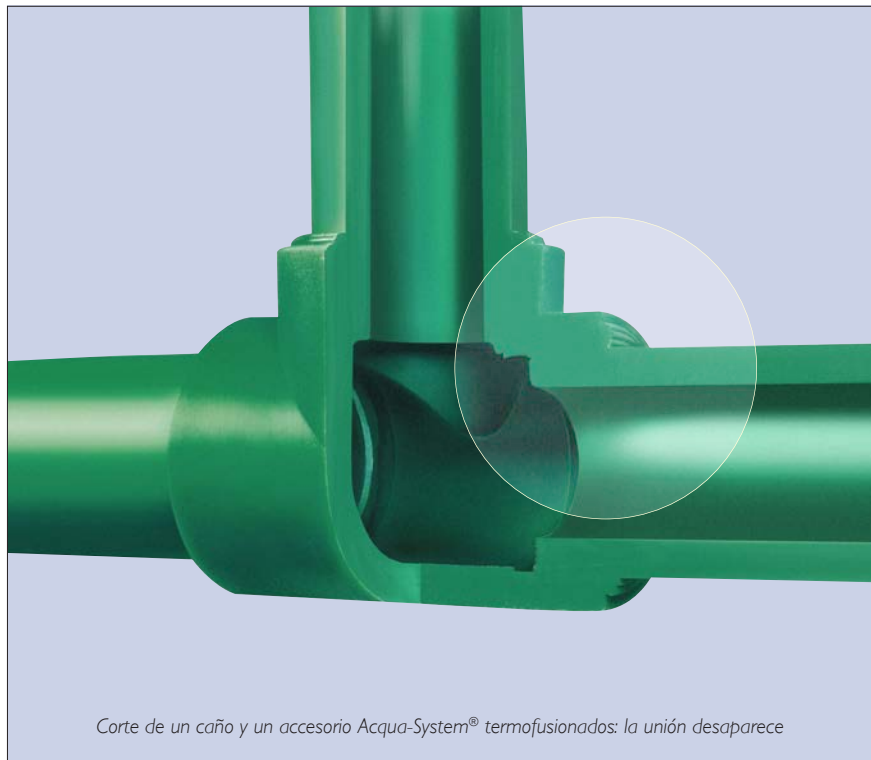

Corte de un caño y un accesorio Acqua-System® termofusionados: la unión desaparece

Entre un caño y un accesorio ACQUA-SYSTEM® no hay unión: hay thermofusión®.

Esto significa que el material de ambos se ha fusionado molecularmente, a 260°C, pasando a conformar una cañería continua, sin roscas, soldaduras, pegamentos ni aros de goma.

De esta forma, se elimina la principal causa de pérdidas en las cañerías comunes de agua fría y caliente, porque las uniones de esas cañerías están expuestas a errores humanos y a la consecuencia de las tensiones de trabajo y de los diferentes grados de dilatación y resistencia al envejecimiento de los elementos que las componen.

El proceso de la thermofusión® es muy simple: el caño y el accesorio se

calientan durante pocos segundos en las boquillas teflonadas del termofusor y luego se unen en escasos segundos más. (Ver instrucciones en páginas 14 y 15)

No hay que roscar ni soldar nada. No hay agregado de material alguno. El sistema es limpio, rápido y sencillo.

Y da como resultado el menor tiempo y costo de instalación, la mayor precisión y la total seguridad de un trabajo bien terminado.



Thermofusor y tijeras corta tubo

Polipropileno Copolímero Random (tipo 3)

Un material de vanguardia

La materia prima de ACQUA-SYSTEM®, de origen alemán, es la única creada especialmente para la conducción de agua a elevadas temperaturas y presiones.

El PPCR posee la cualidad de posibilitar una perfecta Thermofusión® de tubos y accesorios. En presencia de altas temperaturas y presiones de trabajo, supera ampliamente los requisitos de cualquier tipo de instalación residencial y de la mayoría de las instalaciones industriales.

El cuadro siguiente grafica más claramente lo expuesto. La síntesis de su lectura es la siguiente: si una instalación, realizada con caños y accesorios ACQUA-SYSTEM® PN 25, condujera agua caliente a 80°C por espacio de 50 años, **en forma ininterrumpida**, podría resistir, durante ese tiempo, una presión de trabajo de 5.12 Kg/cm².



Presiones Máximas Admisibles				
Coeficiente de seguridad - 1,5 - unidades en kg/cm ²				
Temperatura constante	Años de servicio	Acqua System® serie 5	Acqua System® serie 3,2	Acqua System® serie 2,5 y Acqua Luminum® X-treme
		Presión nominal		
		PN 12	PN 20	PN 25
20°C	1	15,0	23,8	30,0
	5	14,1	22,3	28,1
	10	13,7	21,7	27,3
	25	13,3	21,1	26,5
	50	12,9	20,4	25,7
	100	12,5	19,8	24,9
30°C	1	12,8	20,2	25,5
	5	12,0	19,0	23,9
	10	11,6	18,3	23,1
	25	11,2	17,7	22,3
	50	10,9	17,3	21,8
	100	10,6	16,9	21,2
40°C	1	10,8	17,1	21,5
	5	10,1	16,0	20,2
	10	9,8	15,6	19,6
	25	9,4	15,0	18,8
	50	9,2	14,5	18,3
	100	8,9	14,1	17,8
50°C	1		14,5	18,3
	5		13,5	17,0
	10		13,1	16,5
	25		12,6	15,9
	50		12,2	15,4
	100		11,8	14,9
60°C	1		12,2	15,4
	5		11,4	14,3
	10		11,0	13,8
	25		10,5	13,3
	50		10,1	12,7
	100		9,7	12,2
70°C	1		10,3	13,0
	5		9,5	11,9
	10		9,3	11,7
	25		8,0	10,1
	50		6,7	8,5
	100		5,4	6,9
80°C	1		8,6	10,9
	5		7,6	9,6
	10		6,3	8,0
	25		5,1	6,4
	50		4,0	4,9
	100		3,0	3,7

El Sistema Integral.

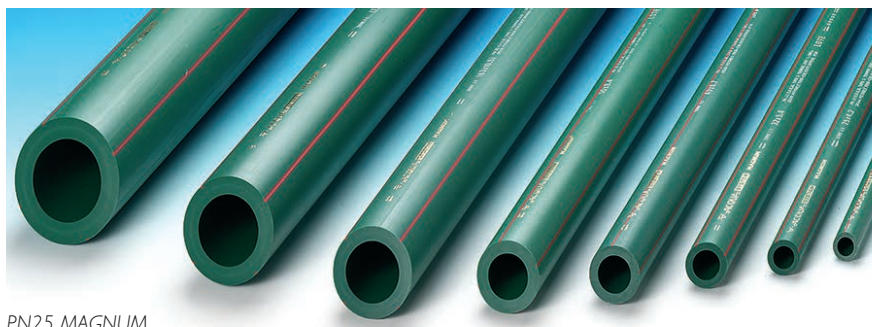

PN25 MAGNUM

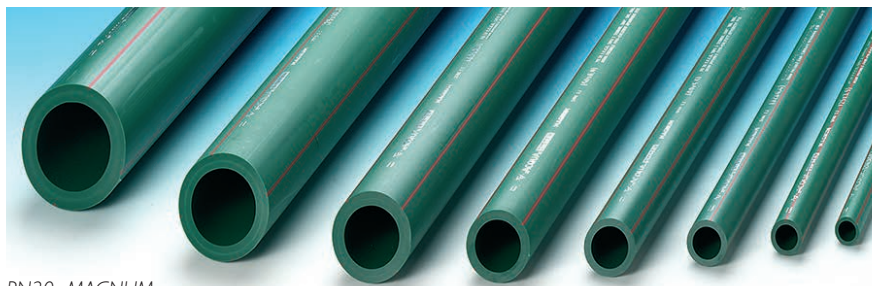

PN20 MAGNUM

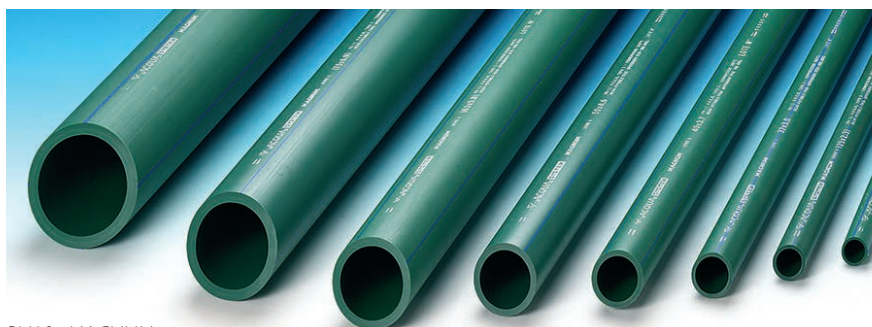

PN12 MAGNUM

ACQUA-SYSTEM® ha sido concebido como un sistema integral. Esto significa que abarca todos los tipos y medidas de tubos y todas las piezas, accesorios y herramientas necesarias para cubrir los requerimientos de toda instalación de provisión de agua, en viviendas unifamiliares, edificios de altura, industrias, embarcaciones y otros usos específicos.

Cuatro tipos de cañerías y la línea más completa de figuras y medidas.

ACQUA-SYSTEM® se provee en medidas de 20, 25, 32, 40, 50, 63, 75, 90, 110 y 125 mm. con una gama de más de 200 accesorios y cuatro tipos de cañerías. Estas se diferencian por su presión nominal de servicio, por su utilidad y por su sección interna.

PN25 Magnum®.

Máxima presión y temperatura.

La línea ACQUA SYSTEM®, de presión nominal 25 kg/cm², ha sido diseñada para instalaciones de agua caliente con muy alta exigencia de servicio. Se la identifica por su marca en color dorado y cuatro líneas longitudinales en color rojo.

PN20 Magnum®.

Mayor caudal y menor costo.

La línea ACQUA SYSTEM®, presión nominal 20kg/cm², ha sido diseñada para instalaciones de agua caliente y fría en viviendas, hoteles, embarcaciones y construcciones de variado tipo. Aporta mayor caudal y menor costo, lo que permite reducir la inversión total. Se identifica por su marca en color plateado y cuatro líneas longitudinales en color rojo.

PN12 Magnum®.

Exclusivamente para agua fría.

La línea ACQUA SYSTEM®, de presión nominal 12 kg/cm², está destinada

exclusivamente a la conducción de agua fría. Y aporta el caudal adecuado para bajadas y distribución interna, a menor costo final. Se identifica por su marca en color blanco y cuatro líneas longitudinales en color azul.

ACQUA LÚMINUM X-TREME® El caño con alma de aluminio

ACQUA LÚMINUM X -TREME es el cuarto tipo de caño. Se produce en PP-RCT, materia prima de origen alemán que permite desarrollar tuberías de mayor sección interior para la misma exigencia de presión. Posee una capa de PP-RCT, recubierta por una lámina de aluminio y con una capa exterior del mismo PP-RCT. Se presenta en color verde oscuro y en diámetros de 20 hasta 90 mm.

Es una tubería muy demandada para instalaciones de calefacción por radiadores, porque el aluminio asegura la no permeabilidad al oxígeno. Y también es altamente recomendada para instalaciones de agua caliente a la vista, porque

mantiene su forma recta aún con muy altas temperaturas del agua.

Uniones desacoplables de excepcional calidad.

Además de la unión por thermofusión®, Acqua System® incluye uniones con rosca, para terminales y otras conexiones.

Estas uniones cuentan con un inserto de bronce niquelado, empotrado en el P. P. El inserto no es de bronce fundido, sino que proviene del corte de una barra de bronce trefilada. Los accesorios con

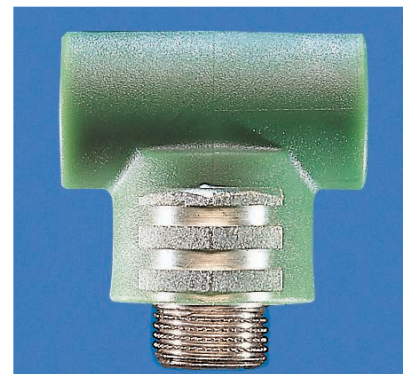



rosca macho son moleteados, para facilitar el agarre del teflón. **De esta forma se logran roscas de altísima resistencia, cuya calidad se reafirma en el hecho de ser cilíndricas y no cónicas. Su precisión y mayor superficie de contacto hace innecesario “clavar la rosca”, evitando así dañar los accesorios hembra.**

ACQUA-SYSTEM® expresa la perfecta conjunción de las mejores cualidades de lo sintético y lo metálico.

Una síntesis revolucionaria que garantiza **MÁS AGUA, MÁS CALIENTE Y MÁS PURA PARA SIEMPRE.**

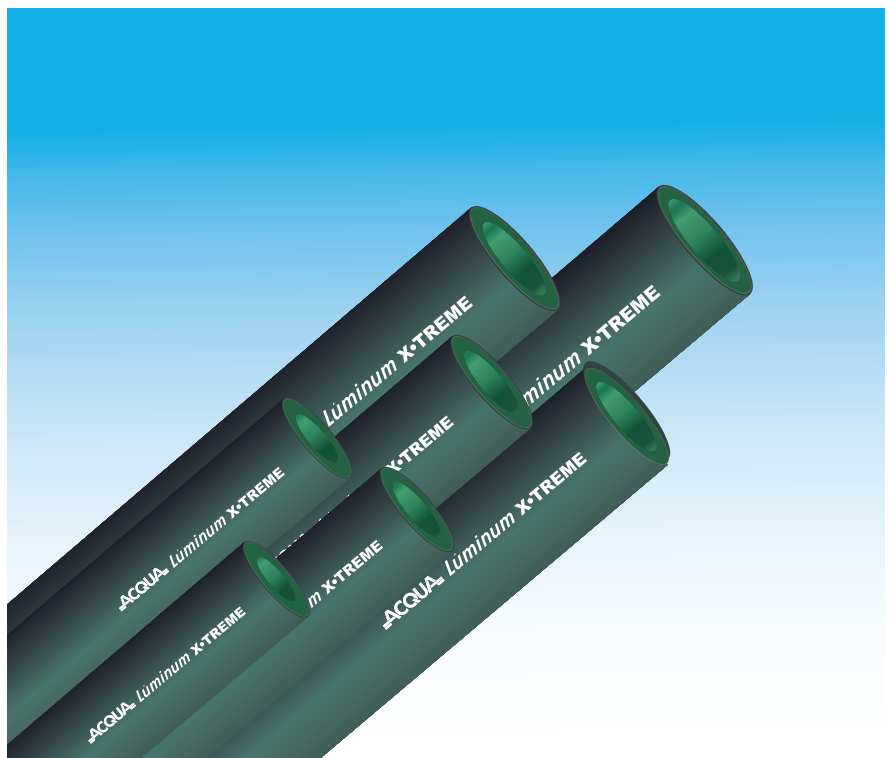

Ventajas del sistema

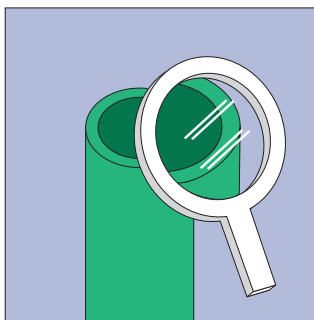

1- Ausencia de corrosión.

Los tubos y accesorios ACQUA SYSTEM® tienen mayor resistencia ante la posible agresión de las aguas duras y soportan sustancias químicas con un valor de PH entre 1 y 14, lo que abarca a sustancias ácidas y alcalinas, dentro de un amplio espectro de concentración y temperatura.



2- Mayor resistencia al agua caliente y a la presión de agua.

El P.P.C. Random (Tipo 3) es el material que mejor comportamiento presenta frente a las más altas temperaturas y presiones. Por ello, su vida útil -superior a 50 años- es máxima comparada con otras alternativas sintéticas o metálicas.

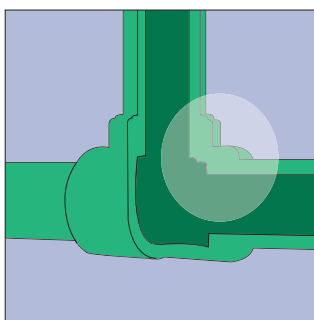

3- Seguridad total en las uniones.

En la fusión molecular del material de los caños y accesorios (thermofusión®) la unión desaparece y da lugar a una cañería continua, que garantiza el más alto grado de seguridad en instalaciones de agua fría, caliente y calefacción.

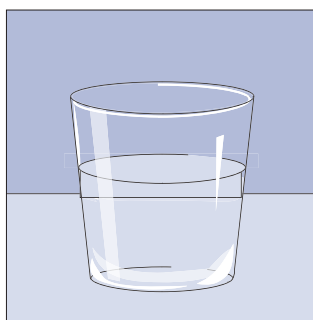

4 - Absoluta potabilidad del agua transportada.

La atoxicidad certificada de la materia prima de ACQUA SYSTEM® garantiza en el agua transportada un insuperable nivel de potabilidad.

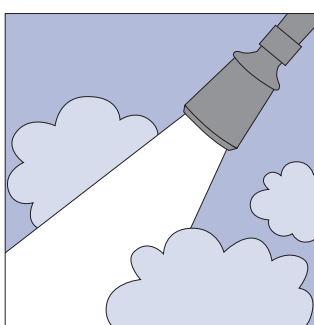

5- Agua más caliente en menos tiempo.

El P. P. C. Random (tipo 3) es un excelente aislante térmico, razón por la cual reduce la pérdida calórica del agua transportada. Esto significa que, al llegar al punto de consumo, el agua caliente conserva prácticamente intacta su temperatura de origen. De esa forma se ahorra energía, se gana confort y se evita la condensación en los muros por donde la cañería está embutida.

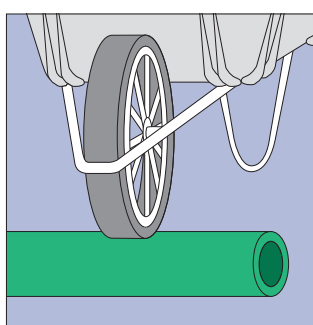

6 - Excelente resistencia al impacto.

La elasticidad de este excepcional producto determina una resistencia al impacto muy superior a la de los caños de cobre o de materiales plásticos rígidos. Esto vale para preservar a las tuberías tanto en uso (golpe de ariete) como en el transporte, almacenamiento y manejo en obra de las mismas.

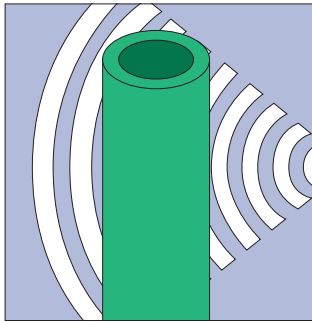

7- Instalaciones silenciosas.
 La fono-absorción y la elasticidad del P. P. C. R., evita la propagación de los ruidos y vibraciones del paso del agua o golpe de ariete, alcanzando así un muy alto grado de aislamiento acústico.

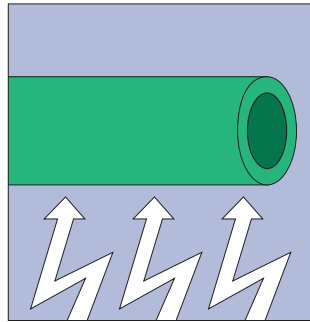

8- Inatacable por corrientes vagabundas.
 El P. P. C. Random (tipo 3) es un mal conductor eléctrico y, por ello, no sufre, como las cañerías metálicas, perforaciones en tubos y accesorios por el ataque de corrientes eléctricas vagabundas. De igual forma, en instalaciones de calefacción por radiadores no atenta contra la integridad física de los mismos.

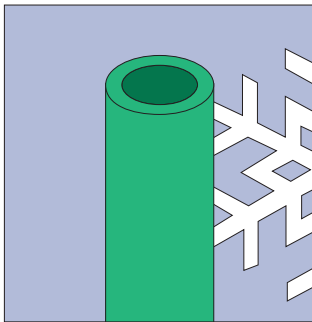

9- Alta resistencia a las bajas temperaturas.
 Las mencionadas elasticidad y resistencia mecánica hacen a ACQUA SYSTEM® altamente resistente a los esfuerzos generados por el posible congelamiento del agua contenida, en el caso en que se dañe la protección térmica que deben llevar este tipo de instalaciones. (ver páginas 25)

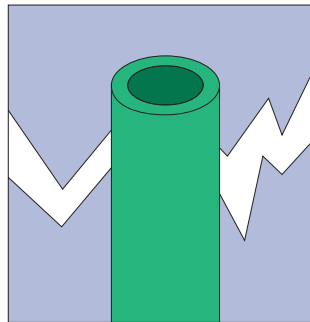

10- Excelente performance en zonas sísmicas.
 La insuperable unión por thermofusión sumada al binomio de resistencia mecánica y flexibilidad de ACQUA SYSTEM® otorgan al sistema una mayor aptitud para las instalaciones sanitarias en zonas sísmicas.

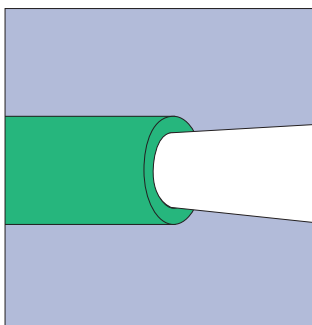

11- Mínima pérdida de carga.
 Debido a su perfecto acabado superficial interno y a características del mismo Polipropileno Copolímero Random (tipo 3), que no propicia adherencias, las tuberías y accesorios ACQUA SYSTEM® presentan el menor índice de pérdida de carga.

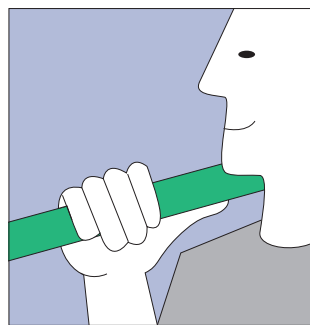

12- La mayor facilidad en el trabajo, manipuleo y transporte.
 La liviandad y flexibilidad de ACQUA SYSTEM®, sumadas al sencillo proceso de trabajo con herramientas prácticas y precisas, facilitan el trabajo del instalador y disminuyen drásticamente los problemas en obra.

Unión por Thermofusión®

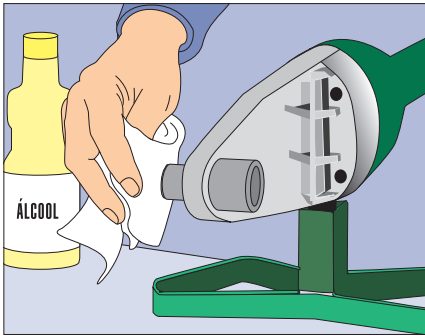

1- Cuando se comienza a trabajar o cada vez que haga falta, limpiar las boquillas del termofusor con un trapo embebido en alcohol y verificar su correcto ajuste sobre la plancha de aluminio.

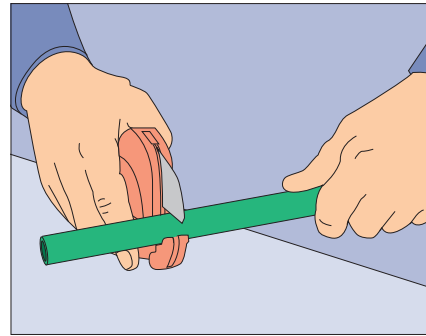

2- Cortar siempre con tijera y no con sierra para evitar rebabas.

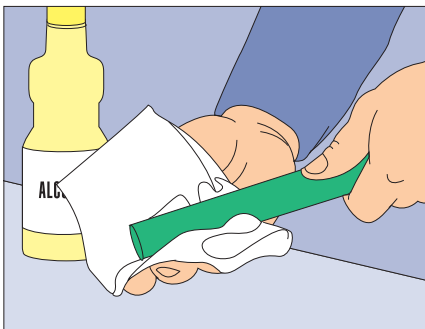

3- Limpiar la punta del caño y el interior del accesorio con un trapo embebido en alcohol común, inmediatamente antes de proceder a cada Thermofusión®.

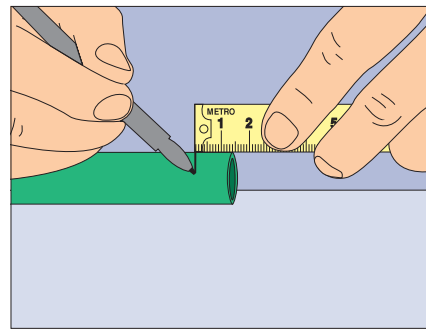

4- Marcar el extremo del caño antes de introducirlo en la boquilla, de acuerdo a las medidas de penetración que, para cada diámetro, figuran en la tabla 2 de la página 18. Para evitar esta tarea se puede usar boquillas ranuradas (ver página 18)

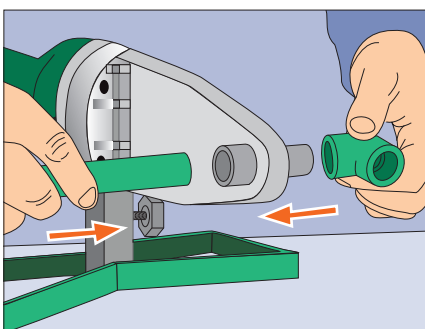

5- Introducir simultáneamente el caño y accesorio, en sus respectivas boquillas, sosteniéndolos derechos en forma perpendicular a la plancha del termofusor.

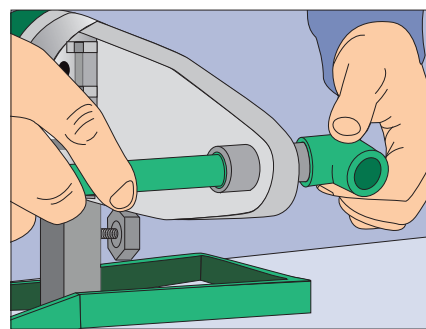

6- El accesorio debe llegar al tope de la boquilla macho. Y el caño no debe sobrepasar la marca hecha previamente (ver tabla 2 de página 18).

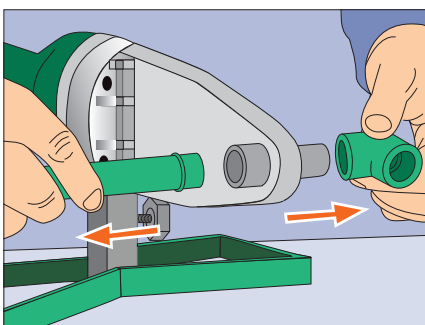

7- Retirar el caño y el accesorio del termofusor cuando se hayan cumplido los tiempos mínimos de calentamiento indicados en la tabla 1 de la página 24.

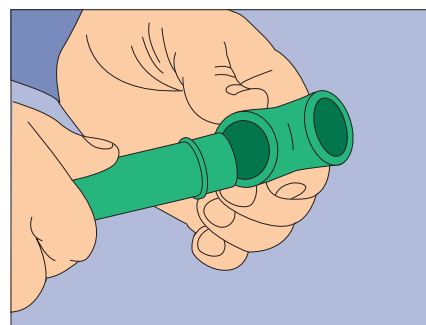

8- Inmediatamente después de retirados el caño y el accesorio del termofusor, proceder sin prisa, pero sin pausa, a introducir la punta del caño dentro del accesorio.

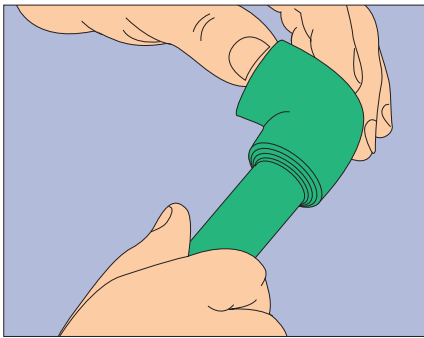

9- Frenar la introducción del caño dentro del accesorio, cuando los dos anillos visibles, que se forman por el corrimiento del material se hayan juntado.

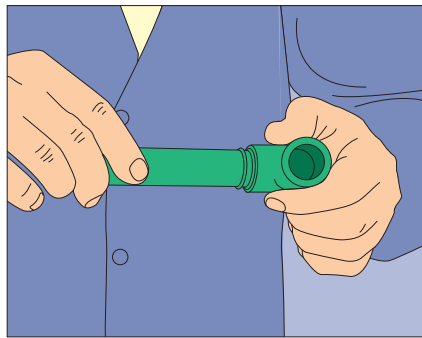

10- Una vez suspendido el empuje, queda la posibilidad, durante 3 segundos, de enderezar el accesorio o de girarlo no más de 15°.

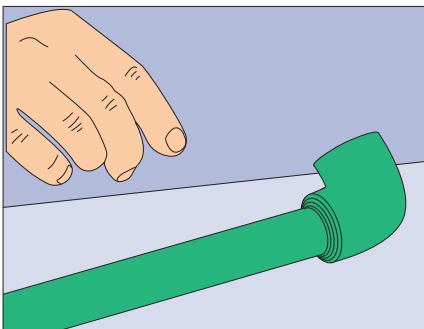

11- Dejar reposar cada Thermofusión® sin someterla a esfuerzos importantes hasta que se encuentre totalmente fría (ver tabla I de la página 18).

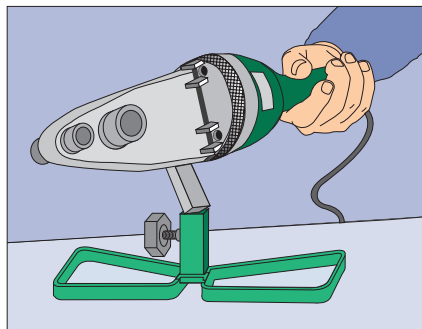

12- Si la Thermofusión® fue realizada con el termofusor fuera de su soporte, se debe volver a colocar esa herramienta en su correspondiente pie o soporte.

Thermofusión® con boquillas ranuradas de 20 y 25

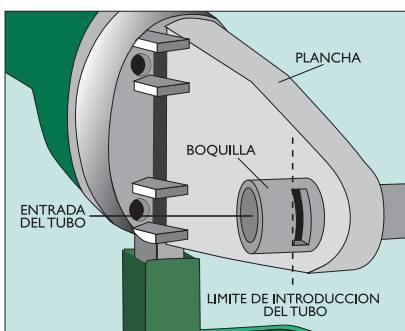

Cuando se utilicen boquillas ranuradas de 20 y 25 mm no hace falta dar el paso de marcación previa del tubo, indicado en el dibujo 4. En estos casos la introducción del tubo debe alcanzar el borde de la ventana o ranura más cercano a la entrada de la boquilla (o más alejado de la plancha). En ambas medidas, la distancia a la ranura es igual a la distancia

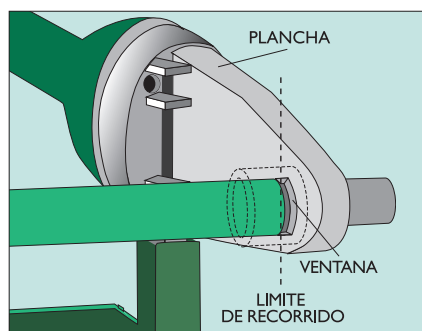

de inserción que debe existir para asegurar la penetración adecuada del tubo en el interior del accesorio y con ello el total contacto de ambos cordones de fusión.

IMPORTANTE

La Thermofusión® de tubos y accesorios ACQUA SYSTEM® es un proceso rápido, limpio, sencillo y seguro. Cumplir con las recomendaciones precedentes garantiza el éxito de este proceso.

Para una visualización más clara de esta tarea, recomendamos asistir a una jornada técnica, con práctica de Thermofusión®, dictada por técnicos especializados.

Al iniciar el trabajo, verifique que el termofusor esté en condiciones de ser utilizado; esto significa que la temperatura de trabajo debe alcanzar los 260 °C con una oscilación de +/- 10 °C.

Para ello debe encenderse dos veces el indicador lumínico verde y permanecer siempre prendido el indicador rojo que indica tensión. En el nuevo modelo con display de temperatura, la luz verde se mantiene siempre encendida.

En la etapa de preparación tenga siempre en cuenta que las boquillas están bien ajustadas sobre la plancha para que la transmisión de temperatura por conducción sea la apropiada.

Use sólo termofusores y boquillas originales marca ACQUA SYSTEM®. Respete los tiempos mínimos de calentamiento que se indican en la página 18 de este manual.

Unión por Termofusión® de caños Acqua Lúminum X-treme y caños PN 12 de 20 y 25 mm

Unión de caños Acqua Lúminum X-treme



1- En forma simultánea introducir tubo y accesorio en sus respectivas boquillas y hacerlo en forma perpendicular a la plancha (ver tabla 2 en página 18 de este manual)

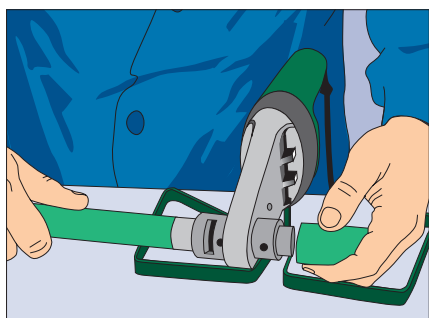

2 - Después de cumplida la etapa de calentamiento, esto es 5 segundos para los tubos de 20 mm y 7 segundos para los tubos de 25 mm, unir rápidamente tubo y accesorio observando que los dos cordones de fusión hagan tope (ver proceso de termofusión en las páginas 14 y 15 y tiempos de calentamiento en tabla 1 de la página 18)

Unión de caños PN12 de 20 y 25 mm

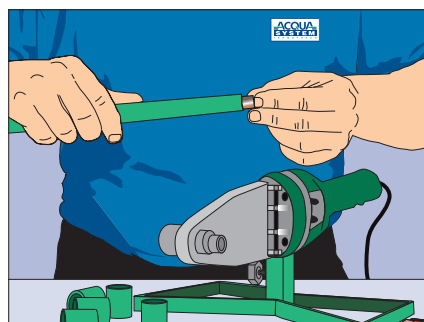

1- Limpiar el caño y el accesorio. Enseguida introducir el buje soporte en la punta del tubo que será termofusionado.

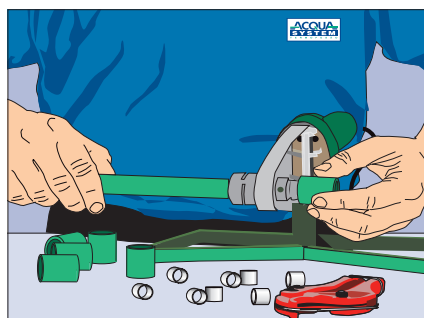

2 - En forma simultánea introducir tubo y accesorio en sus respectivas boquillas y hacerlo en forma perpendicular a la plancha (ver tabla 2 de página 18)

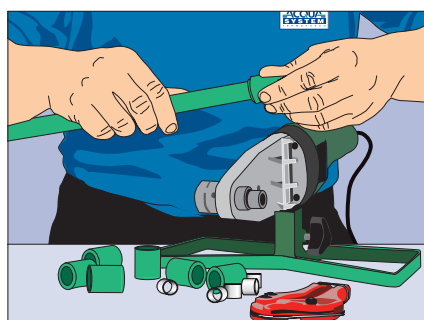

3 - Después de cumplida la etapa de calentamiento, esto es 5 segundos para los tubos de 20 mm y 7 segundos para los tubos de 25 mm, unir rápidamente tubo y accesorio observando que los dos cordones de fusión hagan tope (ver proceso de termofusión en las páginas 14 y 15 y tiempos de calentamiento en tabla 1 de la página 18)

IMPORTANTE:

El proceso de unión por termofusión de tubos Acqualuminum® es un proceso similar al de ACQUA SYSTEM®. Los tubos ACQUA LUMINUM X-TREME® tienen una película exterior de aluminio y otra final de polipropileno, que no tienen ningún fin en el proceso de termofusión. El objetivo de estas capas es aumentar la resistencia mecánica de los tubos.

Para desbastar la capa de aluminio, deben utilizarse únicamente las fresas ACQUA LUMINUM®, diseñadas para tal fin, que dejarán el caño con el diámetro y profundidad de inserción justa para la Termofusión® con los accesorios ACQUA SYSTEM®.

Unión de monturas de derivación

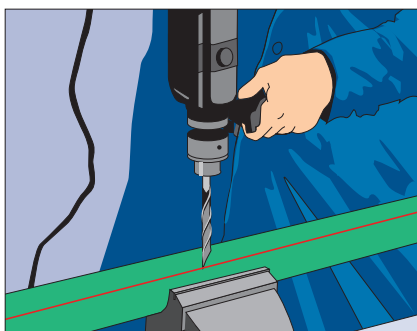

1- En el lugar donde se colocará la montura, perforar el caño con una mecha de 12 mm. En lo posible hacer coincidir el agujero con las líneas guía del caño.

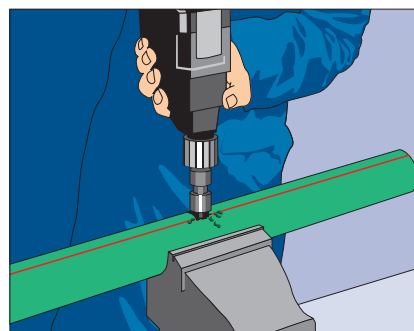

2 - Coloque en el taladro el perforador para monturas y complete la perforación. El taladro debe estar en posición perpendicular al tubo para evitar que el agujero quede descentrado. A continuación limpie el tubo y el interior de la montura con un trapo de algodón o papel tissue y alcohol, seguidamente siga los pasos que se indican en los puntos 3 al 5.

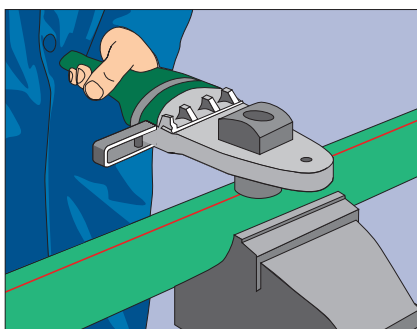

3 - Colocar en el termofusor las boquillas especiales para monturas. Con la boquilla cóncava se calienta el caño y con la convexa, la montura. Primero, se calienta el caño por espacio de 30 segundos, hasta que se forme un anillo alrededor de la boquilla.

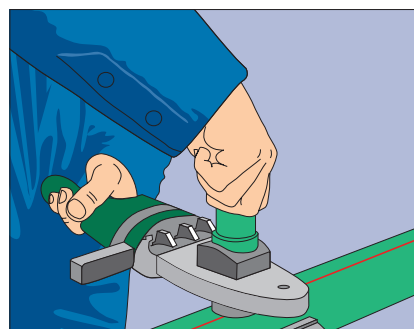

4 - A continuación se calienta la montura, durante 20 segundos, sin retirar la boquilla del caño. (calentamiento total del caño: 50 segundos).

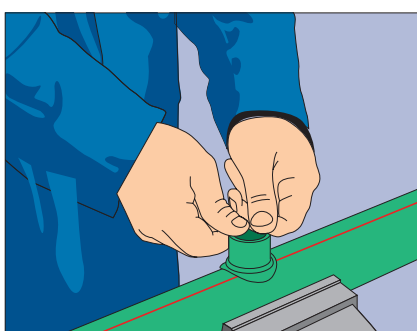

5- Retire el termofusor. Rápidamente y con exactitud presione la montura en el sector precalentado del caño y, sin girar, mantenga la presión durante 30 segundos. Deje enfriar la unión durante 10 minutos.

IMPORTANTE:

Las monturas para termofusión fueron desarrolladas especialmente para acompañar y perfeccionar la opción de tes reducción que ofrece el sistema.

Su utilización es sencilla y con excelentes resultados si se siguen las indicaciones antes mencionadas y se utilizan las herramientas y boquillas que fabrica y comercializa el Grupo Dema.

En caso de estar adicionando una montura a una cañería existente, la zona de termofusión debe estar limpia y seca. En algunos casos y antes de limpiar con alcohol tal vez sea conveniente efectuar un raspado previo superficial, similar al practicado en los procesos de electrofusión, para asegurar que la cañería este perfectamente limpia y lista para ser calentada. El raspado puede practicarse con raspador o tela esmeril fina.

Tablas y gráficos complementarios

En la tabla 1 se expresan, para cada diámetro de cañería, los tiempos mínimos de calentamiento en el termofusor, el intervalo máximo para practicar la unión termofusionada y el tiempo en que se consuma el enfriamiento.

El tiempo de calentamiento requerido debe comenzar a contarse a partir del momento en que el tubo llega a su límite de recorrido, previamente establecido, dentro de la boquilla hembra (con o sin ventana) y el accesorio al tope de su boquilla macho.

En el caso de estar trabajando con temperatura ambiente por debajo de los 10° C, se recomienda aumentar un 50 % los tiempos mínimos de calentamiento, a fin de lograr una Thermofusión® segura.

En la figura 1 se observa el corte de una boquilla hembra ciega y de otra con ranuras, con los valores **p** correspondientes a la profundidad de inserción del caño dentro de la misma. Estos valores **p** serán diferentes para cada diámetro de cañería, según lo especifica la norma DVS 2208 (parte 1) y lo muestra la tabla 2.

Hay que tener en cuenta, especialmente en diámetros chicos, que si se supera la profundidad de inserción y se calienta el frente del caño, el material ablandado fluirá hacia el interior del caño y lo obturará.

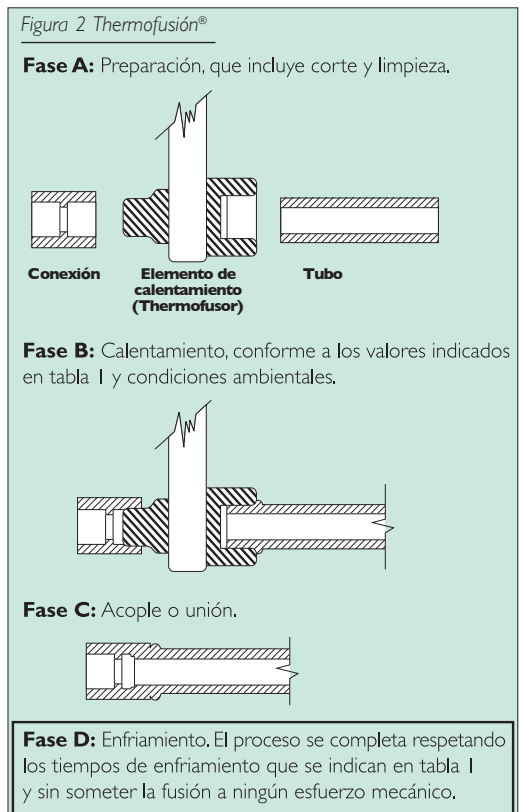
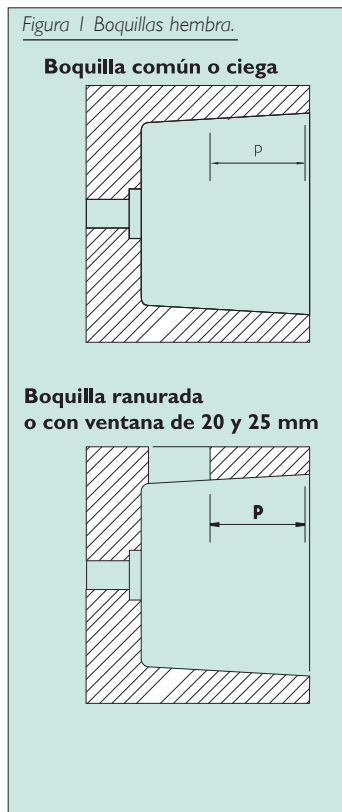

Diámetro del caño y accesorio	Tiempo mínimo de calentamiento (segundos)	Intervalo máximo para el acople (segundos)	Tiempo de enfriamiento (minutos)
20	5	4	2
25	7	4	2
32	8	6	4
40	12	6	4
50	18	6	4
63	24	8	6
75	30	8	6
90	40	8	6
110	50	10	8
125	58	11	10

Tabla 1 - Tiempos de Thermofusión® (aumentarlos un 50% con temperatura ambiente menor a 10° C)

Diámetro del caño y accesorio	Profundidad de inserción en la boquilla - p (mm)
20	12
25	13
32	14,5
40	16
50	18
63	24
75	26
90	29
110	32,5
125	41

Tabla 2- Profundidades de inserción.

IMPORTANTE:

Deben respetarse las profundidades de inserción indicadas en la tabla 2 para evitar que un excedente posible del material se introduzca en el interior del tubo y modifique la sección de pasaje de flujo

Funcionamiento de algunas piezas especiales del sistema

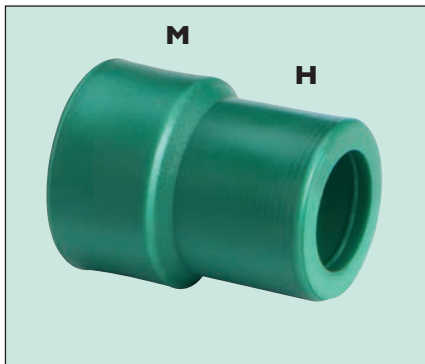

Bujes de reducción.

Se denominan así los accesorios MH que sirven para reducir diámetros en cañerías. El extremo macho (M), que para su mejor identificación viene con terminación brillante, va siempre alojado en el interior del accesorio. El extremo hembra (H), con terminación rugosa, es el que sirve de alojamiento al tubo de diámetro menor.

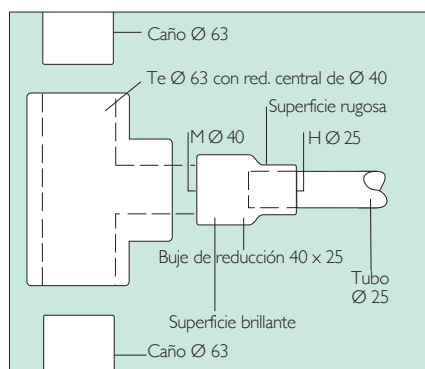

Uso del buje de reducción

Uniones dobles.

Dentro del sistema ACQUA-SYSTEM® existen 4 tipos de uniones dobles, a saber:

A) Unión doble normal: Con extremos fusión-fusión, se fabrican en diámetros de 20, 25 y 32mm. La tuerca de ajuste es de polímero especial de ingeniería.

B) Unión doble mixta: Con extremos fusión-rosca, se fabrican en diámetros de 20, 25 y 32 mm. La tuerca de ajuste es similar a la indicada en A)

C) Unión doble con bridas: Con extremos fusión-fusión, se fabrican en diámetros de 40, 50, 63,75, 90, 100 y 125 mm. La brida y contrabrida es metálica y el accesorio se entrega completo con espárragos, arandelas y tuerca de acero niquelados.

D) Unión doble mixta con bridas: Con extremos fusión rosca, se fabrican en diámetros de 40, 50, 63,75, 90, 100 y 125 mm. La brida, contrabrida, espárragos, arandelas son similares a los indicados en C)

Las uniones dobles normales son fusión - fusión, para usarlas termofusionadas por sus dos extremos.

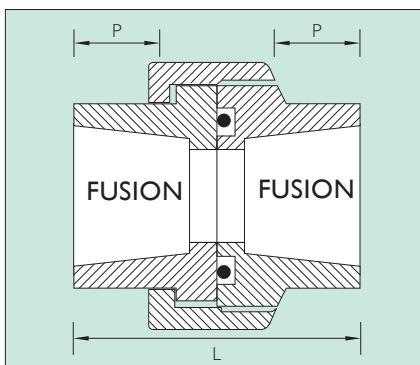

Unión doble normal

Las uniones dobles mixtas, en cambio, son fusión - rosca hembra. En todos los casos - a, b, c y d - las dos piezas que constituyen la unión doble tienen caras enfrentadas con asiento plano. Alojado en una de ellas va un o'ring o aro de goma, que proporciona la estanqueidad a la unión.

La condición indispensable para el buen funcionamiento de las uniones dobles es que los asientos planos de sus caras enfrentadas queden paralelos entre sí y suficientemente próximos. Para lograrlo se debe calcular muy bien la distancia de separación de las dos cañerías a unir por intermedio de la unión doble. Tal distancia es igual al largo total de la unión doble (**L**), menos el doble de la profundidad de inserción (**2P**).

Curvas de sobrepasaje.

- a) Curva de sobrepasaje Macho-Macho
- b) Curva de sobrepasaje para armar Hembra-Hembra

Colocada en paredes, la curva de sobrepasaje debe posicionarse siempre en sentido horizontal y su curva debe quedar por detrás de la tubería vertical que cruza. Colocada en pisos, la curva de sobrepasaje debe posicionarse de tal modo que su curva pase por debajo de la tubería que cruza.

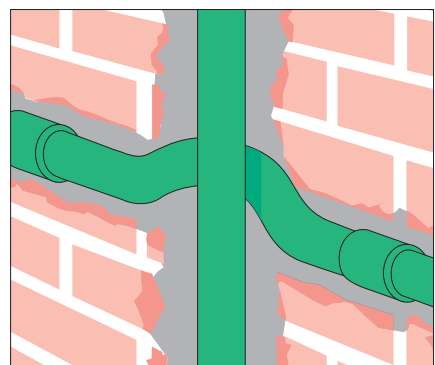

Instalación de cañerías embutidas

Dilatación - Contracción.

El sistema de caños y accesorios ACQUA-SYSTEM®, bajo cambios de temperatura, experimenta, al igual que cualquier otro material, los fenómenos de dilatación-contracción; no obstante, su bajo módulo de elasticidad sumando a la alta resistencia de las uniones termofusionadas, permiten el empotramiento de las tuberías sin necesidad de intercalar dilatadores o propiciar huelgos que faciliten el libre movimiento de las mismas.

En instalaciones de calefacción por agua caliente a través de radiadores o tubos con aletas, y solamente a los efectos de lograr una mejor aislación térmica y con ello ahorro de energía, sugerimos envolver las tuberías utilizando vainas con una conductividad térmica menor a los 0.059 kcal/m°C (0,068 W/m°C)

La misma aislación puede utilizarse en instalaciones de agua caliente central para los montantes, retornos y cañerías de distribución y en instalaciones de agua caliente individual con grandes recorridos de tuberías.

Diferencias con otras cañerías.

Además de asegurar una buena aislación térmica, las previsiones convencionales (envolturas, compensadores, etc) que se utilizan para cualquier otro tipo de cañerías, metálicas o plásticas frente al fenómeno de dilatación - contracción, obedecen básicamente a la necesidad de preservar dos cuestiones fundamentales:

- La integridad de la estructura tubular de dichas cañerías, que, por su alto módulo de elasticidad, entra en crisis cuando no se ha procedido a forrar la cañería embutida.
- La integridad de sus uniones, que peligra cuando no se ha previsto la elastización de sus nudos o derivaciones.

En cambio, la única previsión que se debe observar por la dilatación - contracción de ACQUA-SYSTEM® es el buen empotramiento de toda la instalación.

¿Cómo se empotra una cañería ACQUA-SYSTEM® embutida?

La ejecución del empotramiento de una instalación embutida practicada con ACQUA-SYSTEM®, dependerá del ancho de la pared donde se vaya a embutir. En el caso de una pared ancha (figura 1), el empotramiento o inmovilización se logra practicando un recubrimiento de mortero de un espesor mínimo igual al diámetro de la cañería embutida. Cuando ésto sea posible, no es necesario que la mezcla de cierre de la canaleta sea demasiado fuerte (cementicia). (figura 2).

Si, en cambio, el caso fuera el de un muro angosto o delgado, el

empotramiento o inmovilización de una instalación de ACQUA-SYSTEM® debe contar con las siguientes previsiones:

- Aumento de la altura de la canaleta que posibilite la separación de las cañerías de agua fría y caliente (figura 3).
- Separación de las cañerías a una distancia igual al diámetro de la cañería embutida (figura 3).
- Cierre de la canaleta con una mezcla fuerte que abrace ambas cañerías. (figura 4).

Nota

Para una mejor instalación de la cañería dentro de la canaleta, y también como reaseguro de un buen empotramiento, tanto en tendidos verticales como en tendidos horizontales, es recomendable colocar puntos fijos cada 40/50 cm., materializados con mezcla cementicia. En desvíos o derivaciones debe ponerse especial cuidado en ubicar los puntos fijos de modo tal que no cubran los accesorios (codos a 90°, codos a 45°, tes, reducciones) y que queden ubicados a una distancia mínima de 20 cm de ellos.



Figura 1



Figura 3

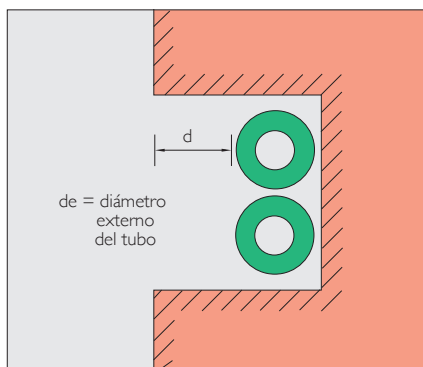

Figura 2

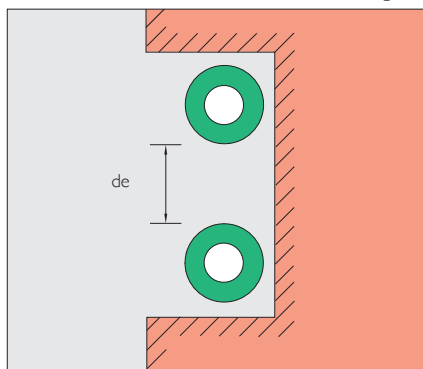

Figura 4

Instalación de cañerías a la vista

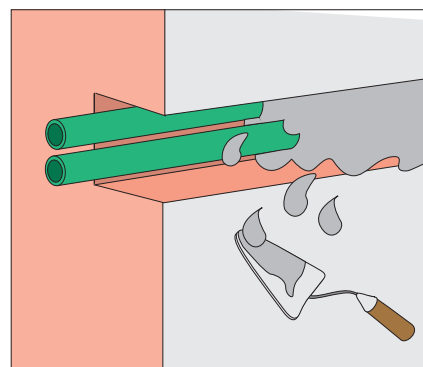

Figura 1

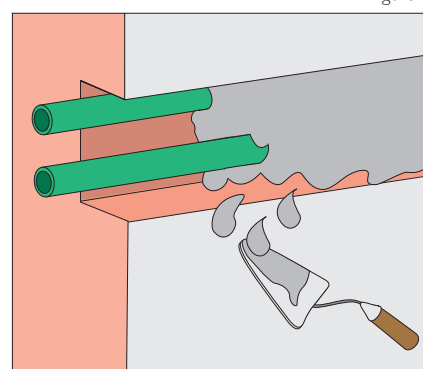
Tal como surge de lo enunciado en el punto anterior, no es lo mismo embutir que empotrar. Pues mientras embutir significa meter una cosa en otra, empotrar significa inmovilizar, fijar. De esa forma, al igual que las cañerías embutidas, las cañerías a la vista deben colocarse inmovilizadas, fijadas, para controlar su movimiento.

Cañerías verticales a la vista.

La inmovilización o fijación de una cañería vertical, instalada a la vista, se logra mediante rigidizar los nudos de derivación. Para ello hay que colocar una grapa fija por debajo de los tes de derivación y tan próximos a ellos como sea posible. Además, entre puntos fijos, para evitar el pandeo, deberán instalarse los soportes deslizantes que sean necesarios según lo indicado en la tabla de pág. 30, que regula la separación entre estos soportes según el diámetro de la cañería y la temperatura del fluido conducido.

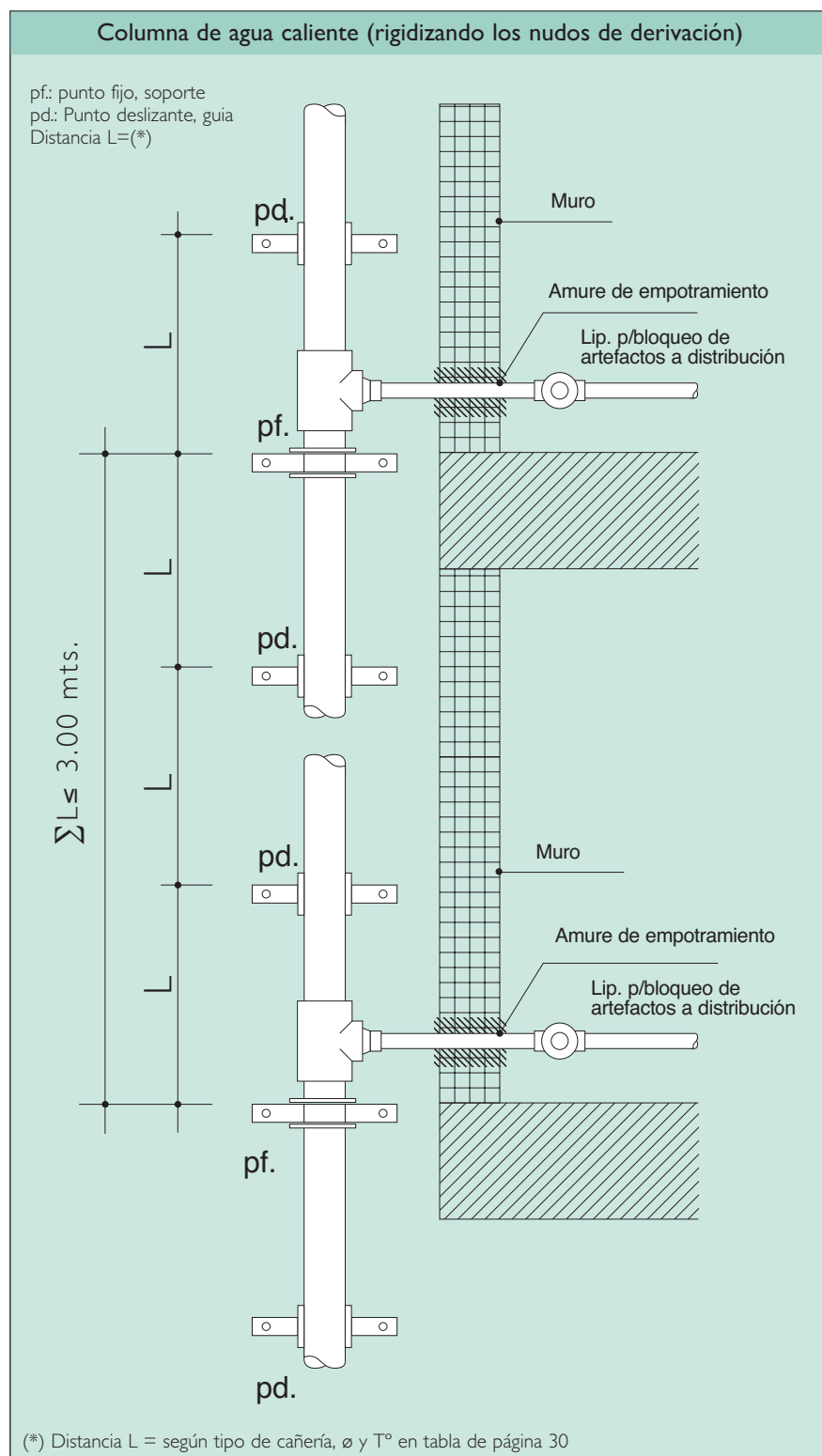
Si se completa este procedimiento a lo largo de toda la columna, se evitará la colocación de un compensador de variación longitudinal, mal llamado dilatador, y tampoco habrá que instalar brazos elásticos en cada una de las derivaciones.

Recordamos que la **grapa fija** es aquella que comprime y sostiene la tubería sin dañar mecánicamente la superficie del tubo. En todos los casos, los soportes fijos deben llevar un separador (goma, plástico, etc.) que impida su contacto directo con los tubos.

Las **grapas deslizantes**, en cambio, guían a la cañería sin comprimirla ni fijarla. Al colocarlas, siempre debe tenerse en cuenta que los movimientos de las tuberías no queden anulados por la cercanía de las derivaciones rígidas o uniones roscadas.

Columna de agua caliente (sin rigidizar nudos y con brazos elásticos).

pf.: punto fijo, rigidiza

pd.: Punto deslizante, guía

Distancia $L=(*)$

$L_s =$ Brazo elástico

L^1 y $L^2 =$ Distancia entre punto fijo y derivación

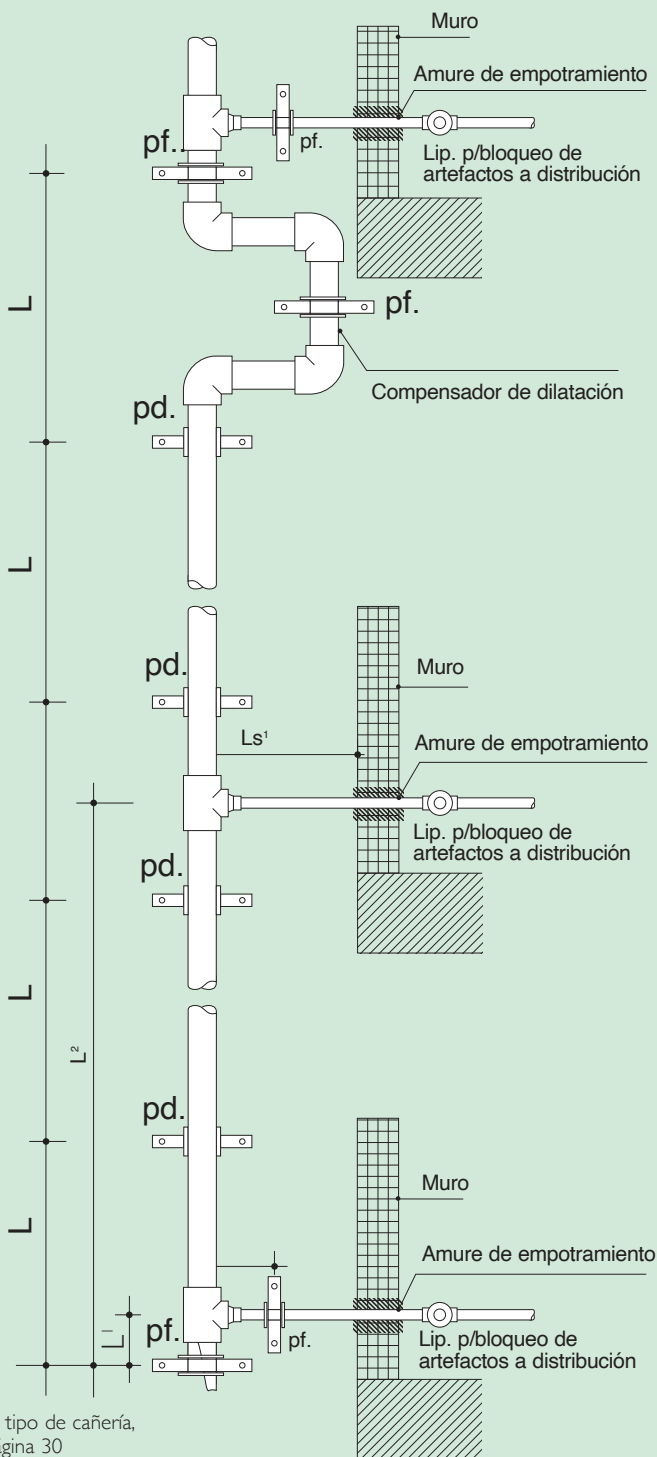

(*) Distancia L =según tipo de cañería, ϕ y T° en tabla de página 30

Figura 4

Cañerías horizontales a la vista.

Tal como se indica para las cañerías verticales, lo primero a realizar es la inmovilización o fijación de los nudos de derivación. Una vez realizado esto, con la instalación de soportes fijos, cercanos a las tes de derivación, debe verificarse que la distancia entre las grapas fijas no supere los 3 mts. Acto seguido se ubican los soportes deslizantes de acuerdo a la tabla de la pág. 30.

En el ejemplo de la figura 2 se observa entonces:

- 1- Que se instalan tres soportes fijos por cada te de derivación.
- 2- Que la separación entre grapas fijas de la cañería principal, siempre está dentro de los 3 mts. de separación máxima entre sí.
- 3- Que entre puntos fijos se instalan grapas deslizantes de acuerdo a la frecuencia de separación indicada en la tabla de la pág. 30.



Figura 2



Figura 3

Tabla de distancias máximas entre apoyos

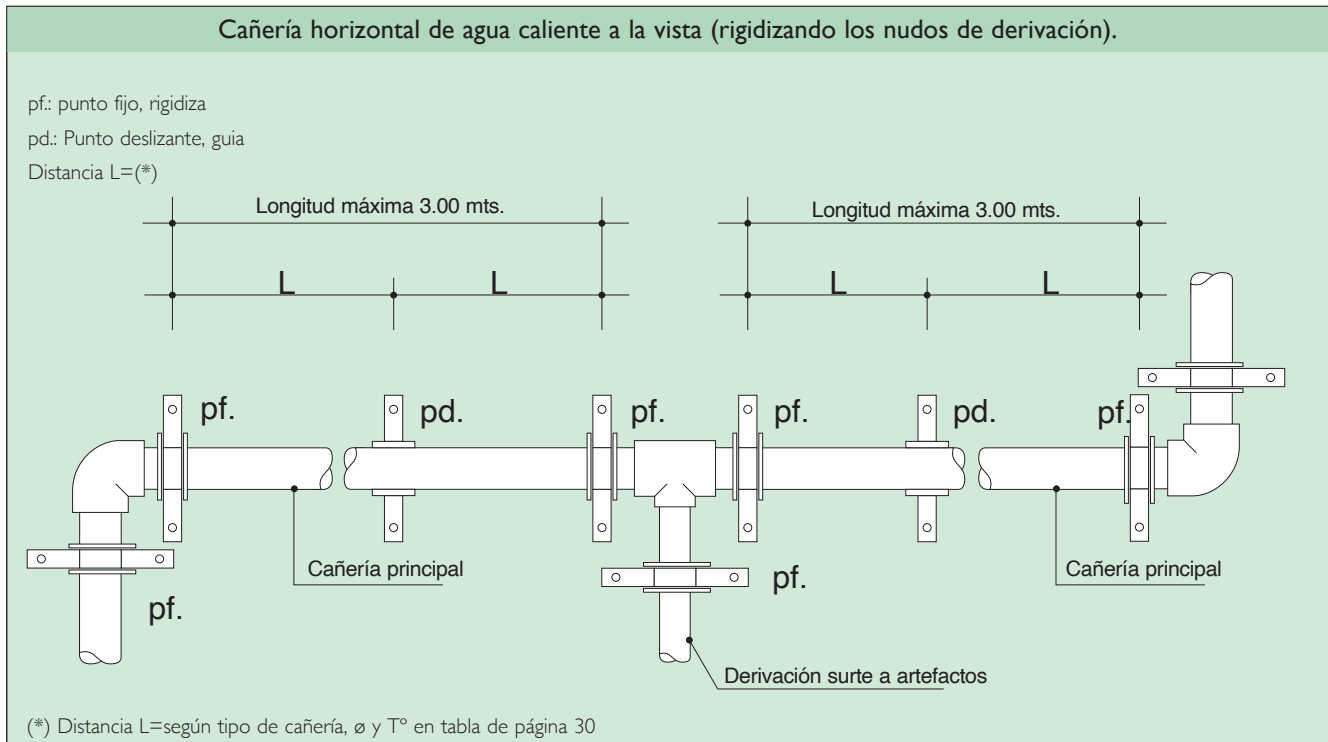
Tabla de distancias máximas entre apoyos										
		Temperatura de servicio (°C)								
Tipo de tubo		0° C	10° C	20° C	30° C	40° C	50° C	60° C	70° C	80° C
Acqua System PN12 - PN20 - PN25 y Liliac	20	85	75	60	60	60	60	55	50	40
	25	105	90	75	75	70	70	65	60	45
	32	125	105	90	90	80	80	75	70	50
	40	140	120	100	100	90	90	85	80	60
	50	165	140	120	120	110	110	100	95	70
	63	190	165	140	140	130	130	115	105	80
	75	205	175	150	150	140	140	125	115	90
	90	220	190	165	160	155	150	140	125	100
	110	250	210	180	175	170	165	160	140	120
	125	265	230	200	190	180	175	170	150	130
Acqua Lúminum X-treme	20	130	110	100	95	90	80	75	70	60
	25	145	130	120	110	100	95	85	80	70
	32	165	150	140	130	120	100	100	90	80
	40	190	170	160	140	130	120	110	100	95
	50	215	200	180	160	150	140	130	120	100
	63	250	230	200	190	180	160	150	140	125
	75	280	250	230	210	200	180	170	150	140
	90	310	280	260	240	220	200	190	170	155

Esta tabla indica las distancias máximas admisibles entre apoyos consecutivos, de tal manera que se produzca una flecha máxima del 2 % sobre esta distancia. Las distancias tabuladas están expresadas en cm.. Para los montajes en vertical las distancias expresadas en la tabla pueden aumentarse en un 30%

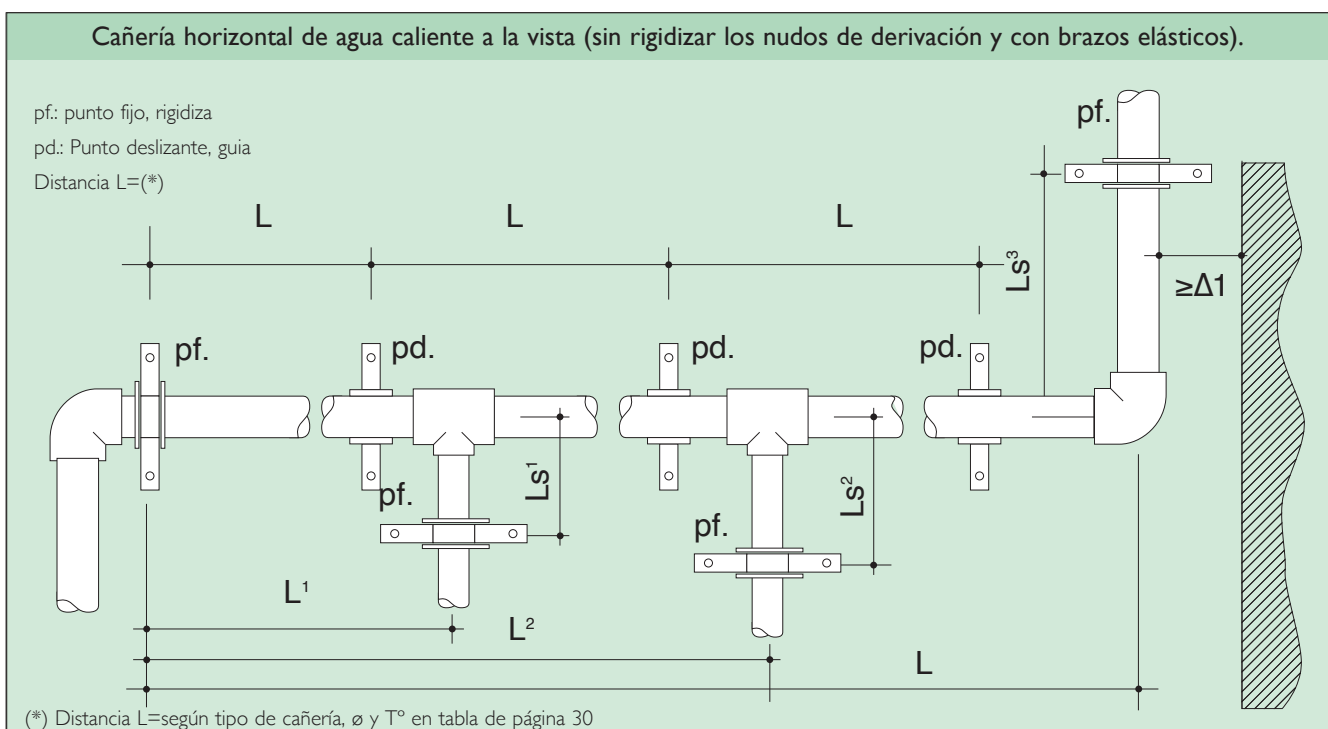
IMPORTANTE

Cuando en una cañería, vertical u horizontal, con derivaciones, no sea posible rigidizar cada te de derivación, deberá preverse, además de los puntos fijos y deslizantes ya indicados, la instalación de compensadores de dilatación en la cañería principal y en cada derivación. En el caso de las derivaciones, podrá optarse por

instalar brazos elásticos o de flexión que aseguren el movimiento controlado de las mismas en lugar de los compensadores. De esta manera, se asegura que las uniones con las tes no trabajen al corte y que puedan acompañar el movimiento axial de la tubería principal. (figuras 3 y 4 en página 23)

Protección de la instalación en condiciones especiales.

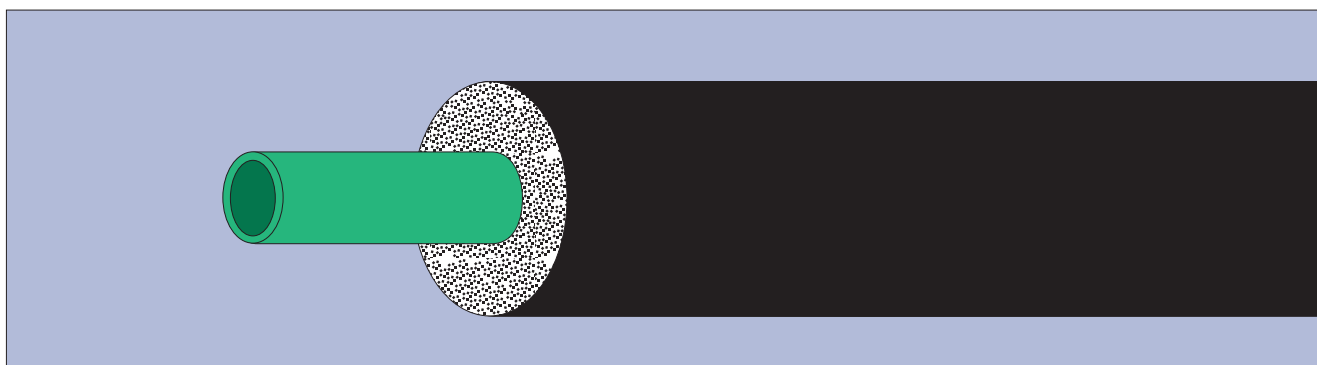

Protección contra la condensación, en sistemas de refrigeración.

ACQUA SYSTEM® es un sistema totalmente apto para la conducción de fluidos a baja temperatura. Es por eso que se utiliza con éxito en sistemas de refrigeración. En estos casos cuando la temperatura interior de la tubería es demasiado baja en comparación con la atmósfera que la rodea, podría llegar a producirse el fenómeno de la condensación. Para evitarlo, es preciso aislar la cañería con algún tipo de aislante térmico, como podría llegar a ser una vaina de polietileno expandido o cualquier otro material adecuado

Presencia de hielo en la cañería.

Si en zonas de muy bajas temperaturas, se formara hielo en el interior de la cañería por rotura o **mala aplicación de la aislación térmica**, ACQUA SYSTEM® cuenta a su favor, con un mayor índice de resistencia a la rotura que otras cañerías en similares condiciones, debido a dos importantes cualidades:

- 1- El binomio resistencia a bajas temperaturas (resistencia) y bajo módulo elástico.
- 2- Las uniones termofusionadas.

Gracias a estas cualidades, la cañería, sometida a la expansión volumétrica del agua transformada en hielo, se

deformará (acompañando la expansión), lo que permite resistir más que otras tuberías.

Protección contra la radiación del sol.

Todos los materiales sintéticos son atacados -en mayor o menor grado- por los rayos solares (principalmente la radiación ultravioleta). Este ataque se manifiesta como una **degradación paulatina** del producto desde afuera hacia adentro que se observa como una cascarilla de fácil remoción.

Frente a esta degradación, sólo existe hasta el momento una solución: los absorbentes de la causa de la degradación, mal llamados inhibidores de rayos U.V. Estos absorbentes son incorporados directamente a la materia prima y su acción protectora está en función de su calidad, del porcentaje de su presencia en la materia prima, y -fundamentalmente- de la acción solar a la que se encuentre expuesto.

El Polipropileno Copolímero Random utilizado en la fabricación de ACQUA-SYSTEM® contiene absorbentes de rayos U.V. en la máxima concentración que es posible sin que se afecten las demás cualidades

de la materia prima. Aún así, esto sólo alcanza a garantizar una protección de 8 años bajo exposición constante a una baja radiación solar. Como tal lapso poco significa frente a los más de cincuenta años durante los cuales se mantiene en buen funcionamiento toda la instalación, la sugerencia del Departamento Técnico es **proteger la instalación expuesta al sol desde el mismo momento de su montaje.**

Para ello el mercado cuenta con la oferta de vainas de polietileno expandido, muy aconsejables como protección contra los rayos U.V., y también con cintas engomadas de distinta procedencia, que deben ser fuertes para resistir en sí mismas la acción degradante de los U.V. (ultra - violetas), y cintas de aluminio que actúan como protección contra los rayos U.V.

Curvado de la canería.

En instalaciones donde se requiera curvas abiertas en el trazado, se recomienda utilizar las tuberías ACQUA LÚMINUM X-TREME®, curvandolas en frío.

Estas, tienen una mayor rigidez estructural provista por la capa exterior de aluminio, permitiendo su curvado permanente sin aporte de temperatura. Así mismo, se reduce la pérdida de carga por fricción de los accesorios, que en curvas abiertas son innecesarios.

Diámetro del caño	Radio mínimo de la curva en frío
20 mm	160 mm
25 mm	200 mm
32 mm	256 mm
40 mm	320 mm
50 mm	400 mm
63 mm	500 mm
75 mm	600 mm
90 mm	720 mm
110 mm	880 mm

Otra posibilidad es utilizar las tuberías ACQUA SYSTEM®, que permiten radios de curvatura en frío de hasta 8 veces el diámetro del tubo, con el inconveniente que intenta retomar a su posición original. Para evitar esto, y lograr que las tuberías **mantengan la curvatura**, es necesario realizar las curvas en caliente. Esto se consigue utilizando un soplador industrial de aire caliente. Hasta 32 mm las curvas en frío se pueden realizar en forma manual. En diámetros mayores es conveniente hacerlo en dobladoras especiales para tubos y en caliente.

Además de las curvas en frío o en caliente, otras alternativas son las curvas armadas con codos a 45° o las curvas inyectadas en diámetros de 20, 25 y 32 mm.

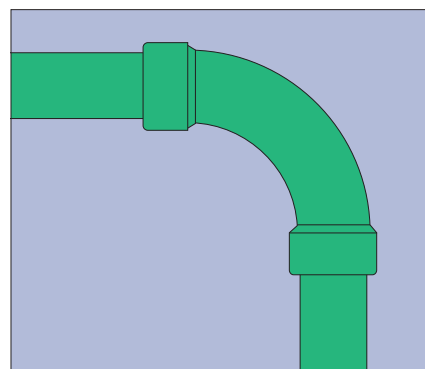
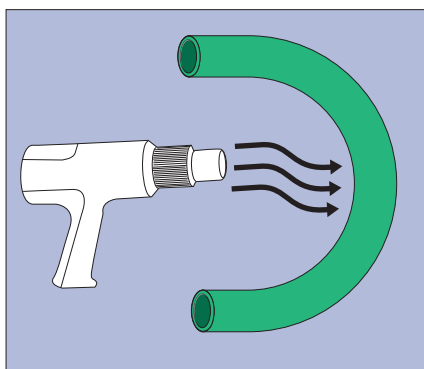
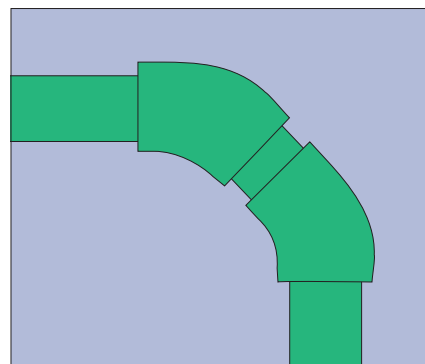
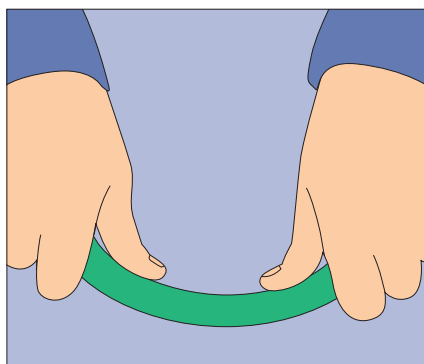

Reparación de una cañería

Una de las ventajas fuertes del sistema es que las cañerías se pueden reparar y dejarlas en condiciones normales para operar sin dificultades ante sollicitaciones de máxima exigencia mecánica y/o térmica.

En este campo hay tres situaciones que se pueden presentar:

A. Cambiar tramos averiados en cañerías de 20 mm y 25 mm

B. Cambiar tramos averiados en cañerías de 32 mm hasta 125 mm

C. Reparar una cañería perforada en una de sus caras, cualquiera sea el diámetro que esta tenga.

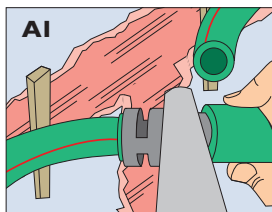
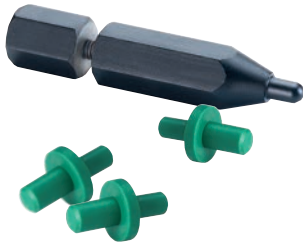

SOLUCION PARA CASO A: En este caso, dado la flexibilidad que poseen los tubos hasta 25 mm, puede aplicarse la técnica de soldadura a destiempo. El proceso es el siguiente:

A1: Se marca y corta el trozo de tubo a remover. Se retiran suavemente de la canaleta las dos puntas que presenta la tubería cortada. Para evitar que vuelvan a su posición hay que fijarlas con cuñas de madera u otro material. En esta posición, se elige una de las puntas, se rebaba, se limpia con papel tissue y alcohol y se termofusiona una unión normal de igual medida que el tubo. Se deja enfriar respetando los tiempos especificados en la tabla I de la página 24. Mientras la unión permanece en la etapa de enfriamiento nos trasladamos al otro extremo de la cañería, que permanece trabado fuera de la canaleta, para cortar el espacio que ocupa la unión ubicada en el otro extremo, rebabar y limpiar.

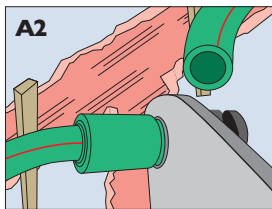

A2: Se calienta ahora el extremo libre de la unión fusionada aplicando el doble de tiempo exigido por tabla. Inmediatamente se calienta la punta libre del tubo en reparación aplicando el tiempo preciso que se indica en la tabla ya citada de la página 24. Con un pequeño movimiento se retiran las trabajas de sujeción de las dos puntas del tubo.

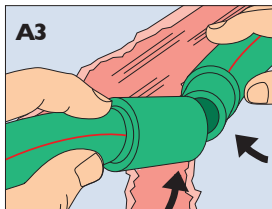

A3: Seguidamente, sin interrupción, mientras las dos puntas del tubo afectado se van vinculando en una sola unión normal, la previamente fusionada a una de las partes, se desplaza suavemente el conjunto para que ocupe el interior de la canaleta y quede totalmente alineado. El proceso de completa dejando que todo el conjunto repose la cantidad de minutos que indica la tabla I.

SOLUCION PARA CASO B: La técnica de termofusión a destiempo no se puede aplicar en este caso; en su reemplazo, cuando las cañerías se montan a la vista, puede usarse las uniones dobles que dispone el sistema. Las medidas de 32 mm hasta 90 mm admiten también la aplicación de la técnica de electrofusión que se describe en la página 38 de este mismo manual. Recordamos que el sistema cuenta con Cuplas Eléctricas para este proceso en medidas que van desde los 20 mm hasta los 90 mm. En consecuencia, la técnica de electrofusión puede usarse también como variante de reparación para el caso A).

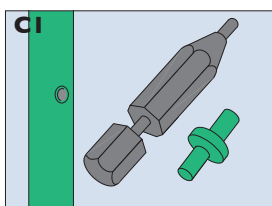

SOLUCION PARA CASO C: Reparar cañerías AcquaSystem, afectadas en una cara, la cara accesible al operador, es un proceso rápido, sencillo, limpio y altamente seguro. Los pasos a seguir son los siguientes:

C1: Verifique que la boquilla de reparación esta bien instalada en el termofusor y que el mismo se encuentra en régimen de trabajo. Después de despejar la zona afectada rectifique el agujero con una mecha de acero de 8mm. Si hay material adherido raspe suavemente la zona del tubo que rodea al agujero y limpie con papel tissue y alcohol. Marque con fibra o marcador la profundidad de inserción del tarugo de reparación según el espesor de la tubería perforada. Recordemos que el tarugo tiene dos lados con medidas diferentes. El extremo de menor diámetro sirve para sujetarlo durante la etapa de calentamiento y colocación y el de mayor diámetro para taponar el agujero.

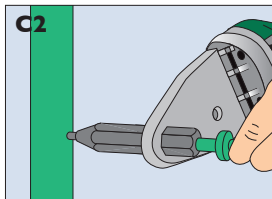

C2: Introduzca el extremo macho de la boquilla dentro del agujero del tubo hasta que haga tope contra el mismo. En forma simultánea introduzca el extremo de mayor diámetro del tarugo en la boquilla hembra hasta que llegue a la marca previamente realizada. En estas condiciones se arriba a la fase de calentamiento que debe llegar a los 5 segundos como mínimo. Se retira tarugo y boquilla y se procede introducir el tarugo en el agujero del tubo. La introducción del tarugo debe llegar hasta el cordón formado en el mismo lugar donde antes estaba la marca de inserción previamente efectuada.

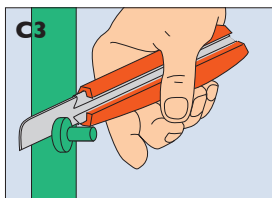

C3: Después de sostener con la mano el tarugo durante 15 segundos es aconsejable dejar reposar la reparación por 30 minutos antes de habilitar el servicio o someter la tubería a pruebas de hermeticidad. A continuación, en caso de estimarse conveniente, puede cortarse el excedente del tarugo con un cutter o alicate.

Uso del nivel

El nivel ACQUA-SYSTEM® es una muy práctica herramienta para instalar con rapidez y precisión piezas terminales de la instalación de provisión de agua, tales como codos de bajo mesada de cocina o codos para conexión de flexibles a artefactos sanitarios. El nivel viene provisto de :

- Un cuerpo prismático con seis agujeros distanciadores.
- **Cinco distancias posibles** entre agujeros distanciadores que son: 15, 16, 17, 20 y 21 centímetros.
- Dos niveles horizontales y uno vertical.
- Dos pasadores con un extremo con rosca macho metálica de 1/2" de diámetro.

Su forma de uso es la siguiente:

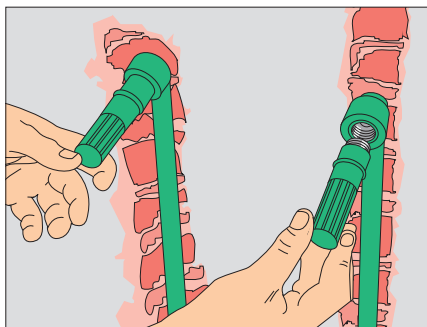

1- Se rosan los pasadores en los codos terminales a nivelar.

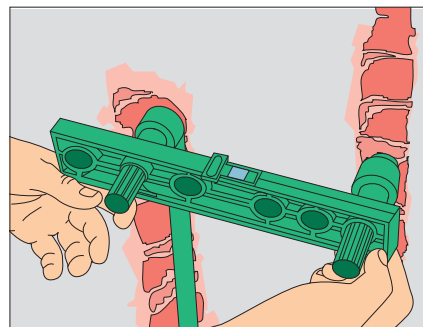

2- Se hacen correr los pasadores a través de los agujeros separadores elegidos, hasta que hagan tope (por ejemplo 20-20 para las conexiones de un lavatorio a 20 cm).

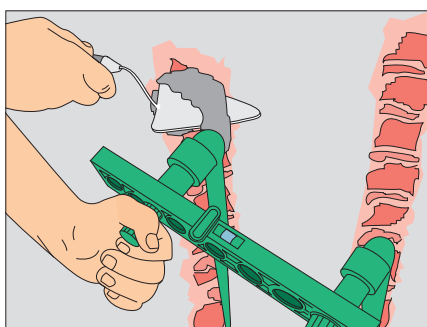

3- Se prepara una mezcla de fragüe rápido y se asienta sobre la canaleta en el lugar donde deberán fijarse los codos.

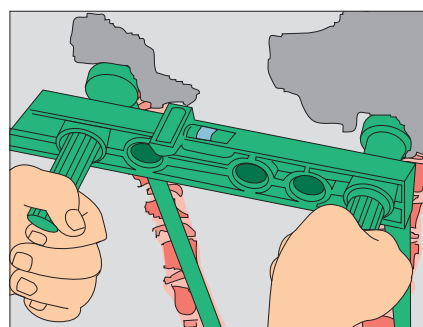

4 - Ya con la mezcla asentada se apoyan los codos sobre el mortero fresco, buscando nivelarlos tanto en el sentido paralelo a la pared, como en el transversal. En este paso debe preverse el margen que haga falta para que codo y revestimiento estén en armonía.

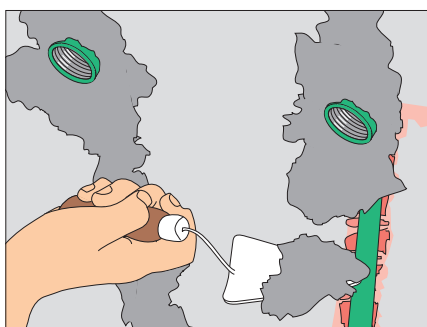

5- Se sostiene el nivel con los pasadores y los codos hasta que ocurra el fragüe rápido. Luego se quitan los pasadores y se procede al cierre de la canaleta.

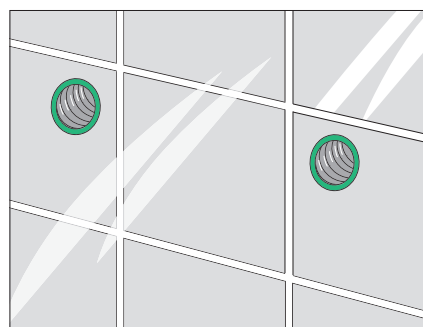

6 - El nivel permite dejar la rosca hembra de los codos terminales a filo.

Soporte para centrado y alineación

Esta herramienta es de gran utilidad en panelería tipo Durlock o similar.

El soporte está integrado por dos elementos: la planchuela ranurada, los codos de $\varnothing 20$ mm con rosca hembra larga de 1/2 " o con rosca hembra extra larga.

El conjunto se arma introduciendo los codos por la ranura de la planchuela del lado de la nervadura, hasta que hagan tope y fijándolos por delante de la misma con los seguros, que se deslizan por la muesca del accesorio de arriba hacia abajo hasta que el dobléz del mismo apoye en la nervadura de la planchuela (**fig. a**).

Una vez que fue fijada la planchuela por sus extremos a los montantes de chapa o de madera que sostienen la panelería, podemos desplazar sobre esta en forma horizontal los codos hasta alcanzar la separación deseada (**fig. b**).

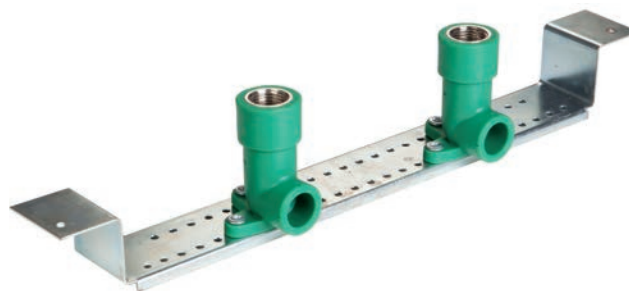

La posición y fijación definitiva se conseguirá, haciendo coincidir los extremos libres de los accesorios con las perforaciones realizadas en el panel. Estas perforaciones se harán a la distancia que corresponda según el artefacto sanitario a conectar (**fig. c**).

Además del uso específico mencionado anteriormente, también se puede aplicar en todo tipo de instalaciones, inclusive en aquellas realizadas en paredes de ladrillo (**fig. d**).



Figura a.



Figura b.

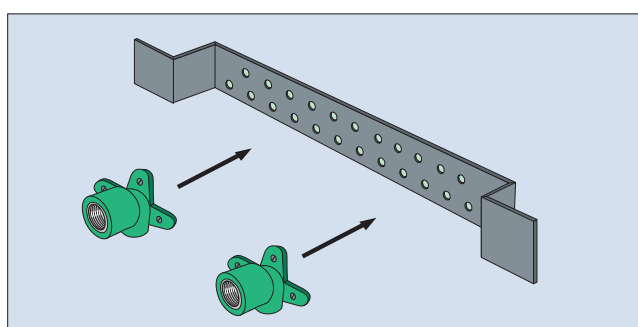

Figura c.

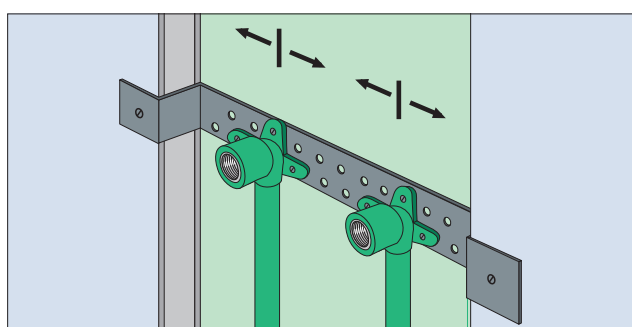

Figura d.

Recomendaciones

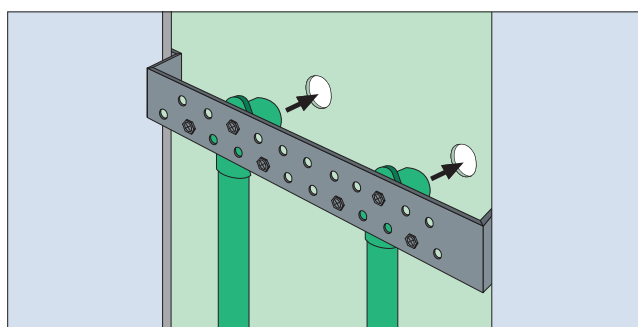

1 - No someter a golpes la cañería ni los accesorios si estuvieran fríos.

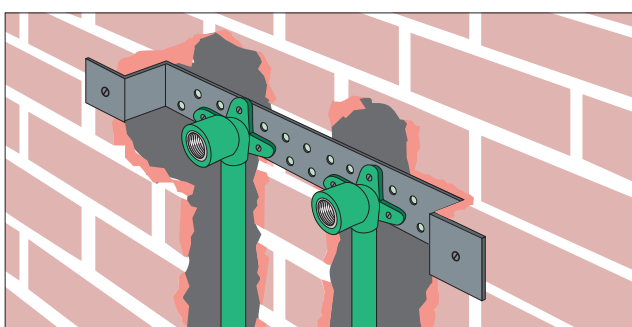
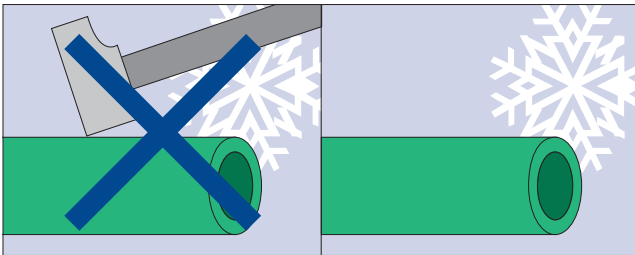
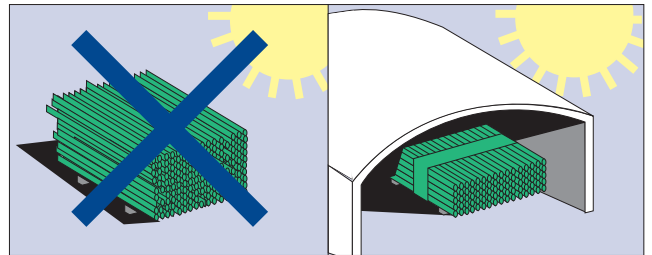

2 - No estibar las cañerías en pilas más altas de 1,5 m ni hacerlo a la intemperie.

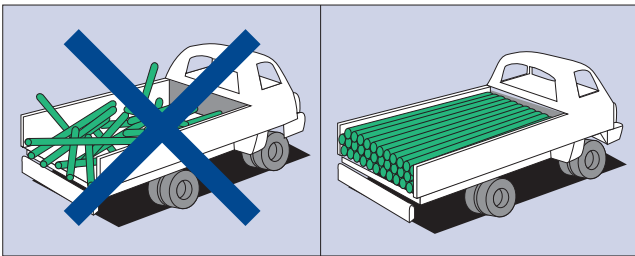

3 - Transportar las cañerías prolijamente estibadas.

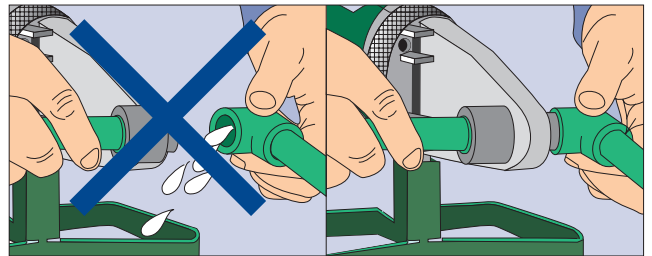

4 - No thermofusionar en presencia de agua.

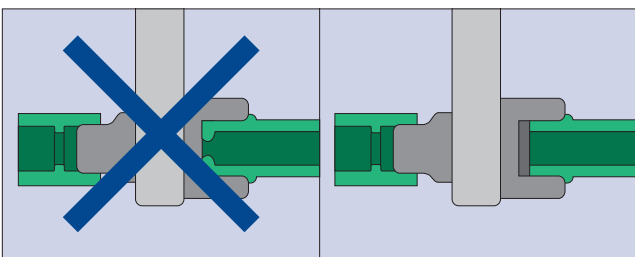

5 - Para evitar la obturación de la sección del caño no introducirlo más allá de la marca efectuada, de acuerdo a la tabla 2 de la página 24.

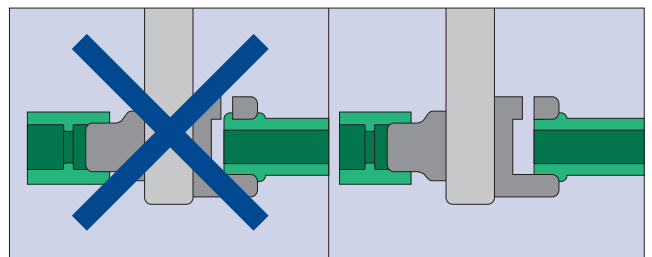

6 - No superar el borde exterior de la boquilla ranurada.

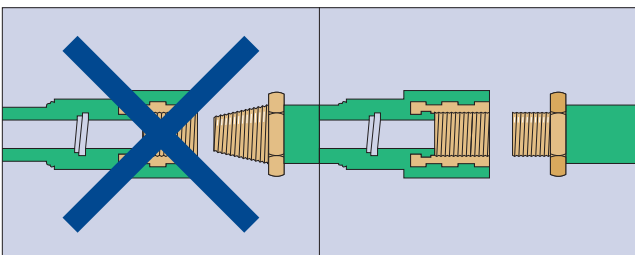

7 - Recomendamos no usar roscas cónicas en correspondencia con las roscas cilíndricas ACQUA-SYSTEM®.

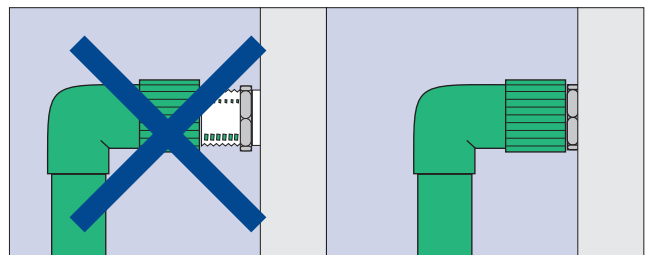

8 - No usar prolongaciones (niples roscados) en los codos o terminales.

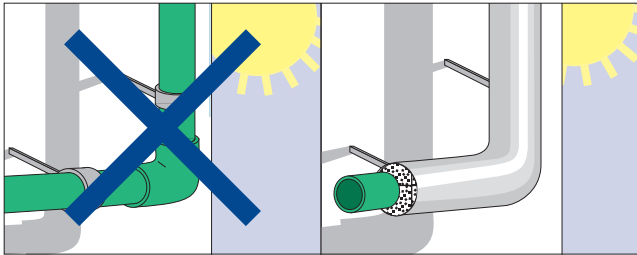

9 - No dejar expuesto al sol, sin proteger, ningún tramo de la instalación.

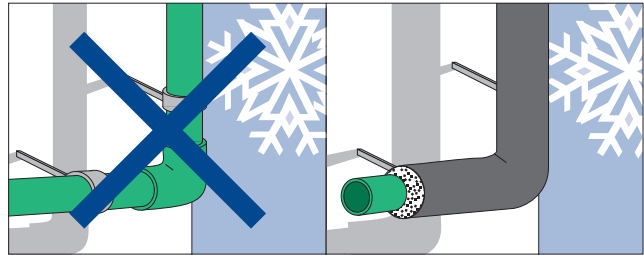

10 - No dejar a la intemperie y sin aislar térmicamente las cañerías instaladas en zonas de muy bajas temperaturas.

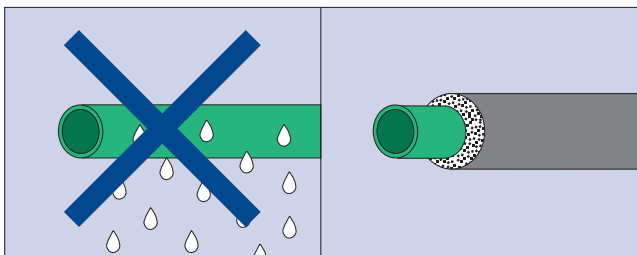

11 - Aislar la cañería para evitar condensación, en casos de aguas muy frías de circuitos de refrigeración (ver página 25).

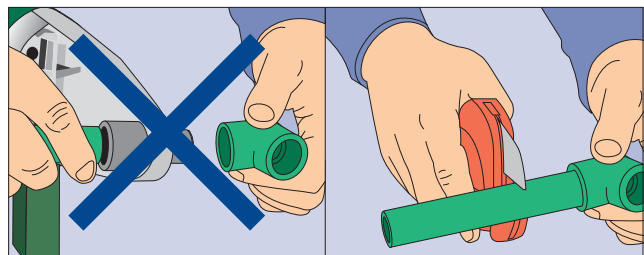

12 - No interrumpir el proceso de Termofusión® por equivocación en la elección de las piezas. Al terminar la Termofusión® de la pieza equivocada, cortar y guardar el tramo para poder volver a usarlo.

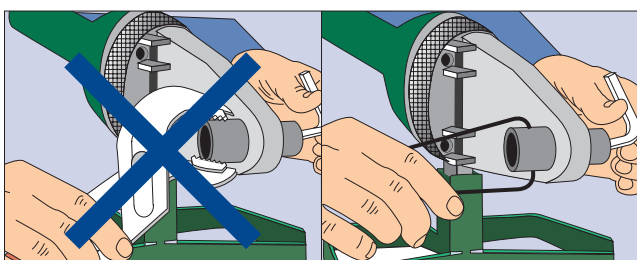

13 - No cambiar las boquillas calientes con ninguna otra herramienta que no sea la pinza de extracción que provee ACQUA SYSTEM®, porque, además de rayarlas, se corre el riesgo de que caigan al piso y se rayen aún más.

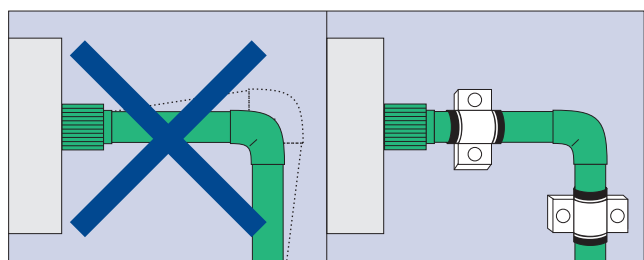

14 - Sujetar con una grapa fija cada tendido de una instalación externa anterior a un accesorio roscado, para evitar que se descarguen vibraciones que aflojen la rosca.

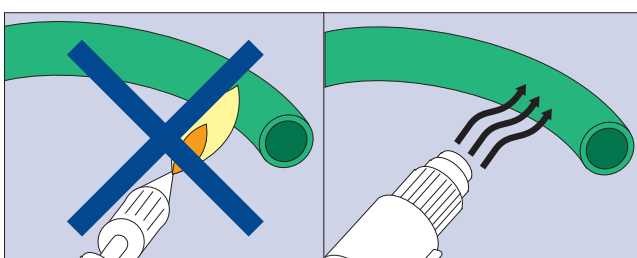

15 - No reemplazar un soplador de aire caliente industrial por la llama de un soplete.

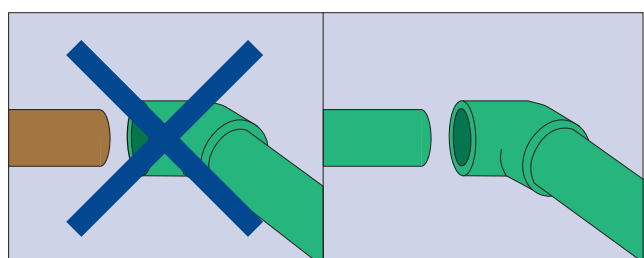

16 - Usar sólo boquillas y termofusores provistos por el fabricante de ACQUA SYSTEM®. Termofusionar los caños y accesorios ACQUA SYSTEM® solamente con caños y accesorios de la misma marca.

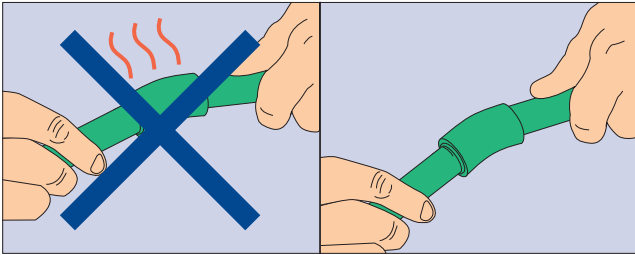

17 - No someter la Termofusión® a tensiones dinámicas durante la fase de enfriamiento.

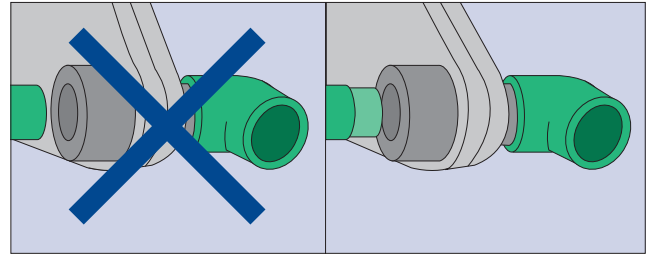

18 - No termofusionar un caño Acqua Lúminum X-treme sin haber desbastado la capa de aluminio.

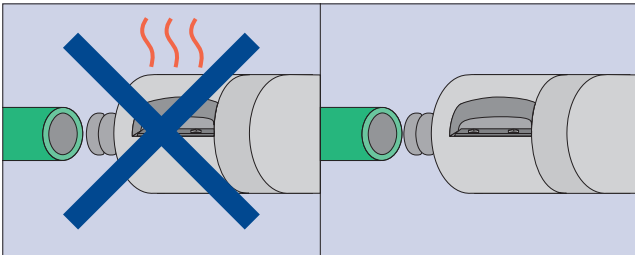

19 - Dejar enfriar la fresa si se ha recalentado luego de un trabajo contínuo con ACQUA LÚMINUM X-TREME®.

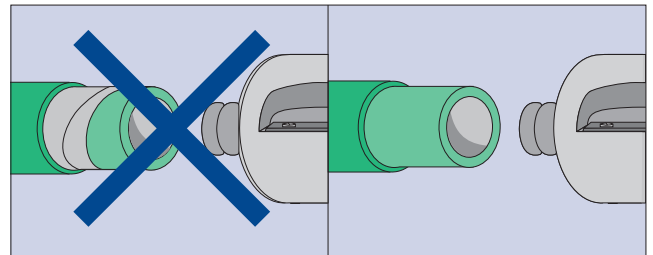

20 - No fresar los caños ACQUA LÚMINUM X-TREME® sin verificar antes con el calibre la posición de la cuchilla de la fresa.

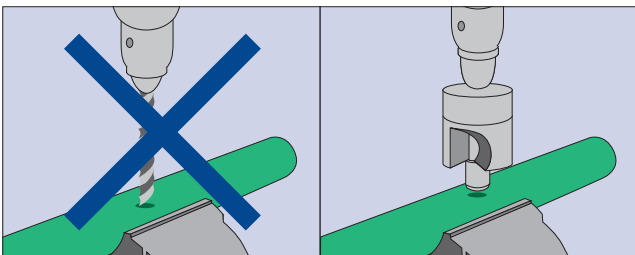

21 - No utilizar mechas comunes en reemplazo de los perforadores para monturas ACQUA SYSTEM®.

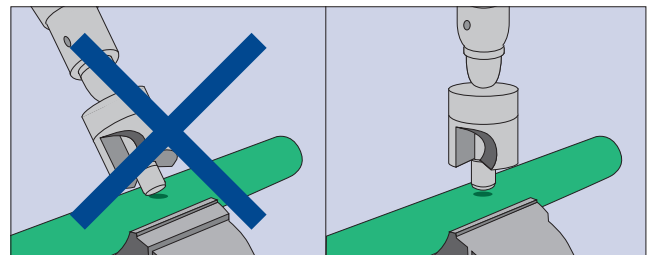

22 - No introducir el perforador para monturas inclinado respecto al caño.

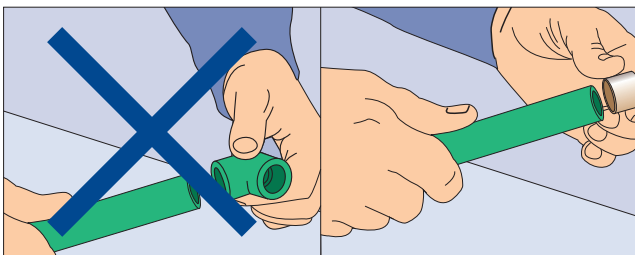

23 - No termofusionar caños ACQUA SYSTEM® PNI2 diámetros 20 y 25 mm sin el buje soporte correspondiente.

Garantía y seguro de responsabilidad civil.

CERTIFICADO N° 0000000000



CERTIFICADO DE GARANTÍA Y SEGURO

Por la presente, FERVA S.A., empresa del Grupo Dema, garantiza la buena calidad, sin fallas de fabricación, de los productos que integran los siguientes sistemas :.....

en el edificio sito en la calle.....N°.....
localidad.....Provincia.....CP.....

VIGENCIA DE LA GARANTÍA

50 Años

CONDICIONES: esta Garantía cubre la reposición total de los productos mencionados, con evidentes defectos de fabricación y/o fallas en la materia prima utilizada. Y sólo será válida si los sistemas (caños y accesorios), han sido instalados y utilizados de acuerdo a las instrucciones y especificaciones de los manuales técnicos correspondientes, a disposición de usuarios, constructores e instaladores en la sede de la Empresa o llamando al teléfono: (011) 4480-7000. Para hacer efectiva esta Garantía, los beneficiarios deberán permitir la inspección y verificación de las eventuales fallas y daños por parte de FERVA S.A.

OBSERVACIONES Y EXCEPCIONES:.....

SEGURO POR RESPONSABILIDAD CIVIL

FERVA S.A. cuenta con el respaldo de una Póliza de Seguros por Responsabilidad Civil Emergente, contratada para cubrir todo tipo de daño directo o indirecto que sea consecuencia de evidentes defectos de fabricación y/o falla de la materia prima utilizada de los productos que integran los sistemas arriba mencionados. Los términos de esta póliza están a disposición de los usuarios en la sede de la Empresa.

.....
por Grupo Dema



Recibió este certificadoel día...../...../.....
firma

Por cualquier reclamo o consulta respecto de esta Garantía y Seguro dirigirse al Departamento de Asistencia Técnica del Grupo Dema, en Av Pte. Perón 3750 (B1754BAP) San Justo - Prov. de Buenos Aires - Tel.: (011)4480 7000.

Certificación ISO 9001

FERVA S.A., empresa del GRUPO DEMA que produce ACQUA SYSTEM®, es la primera fábrica de América Latina de tubos de polímeros cuyo sistema de calidad en las áreas de producción y comercialización de dichos tubos ha sido certificado bajo normas ISO 9001: 2015

Certificado

Normativa de aplicación **ISO 9001:2015**

N° registro certificado 01 10006 084677

Titular del certificado: **Ferva S.A.**
Intendente Goría 1185
1706 Haedo
Buenos Aires
Argentina

con las delegaciones según anexo

Ámbito de aplicación: Diseño; fabricación y comercialización de: Tubos y accesorios de polímeros para la conducción de fluidos y de Productos para servicios e instalación de gas, agua y desagües. Fabricación de reguladores de gas.

Mediante una auditoría se verificó el cumplimiento de los requisitos recogidos en la norma ISO 9001:2015.

Validez: Este certificado es válido desde 2023-07-07 hasta 2026-07-05.

2023-08-30

TÜV Rheinland Argentina S.A.
Av. Cabildo 642, Piso 2 - Buenos Aires

www.tuv.com



OAA ✓

Organismo
Argentino de
Acreditación
Organismo de Certificación de
Sistemas de Gestión de Calidad
OCGSC 005



TÜVRheinland®
Precisely Right.



Programa del Sistema

Línea de tubos, conexiones y herramientas.

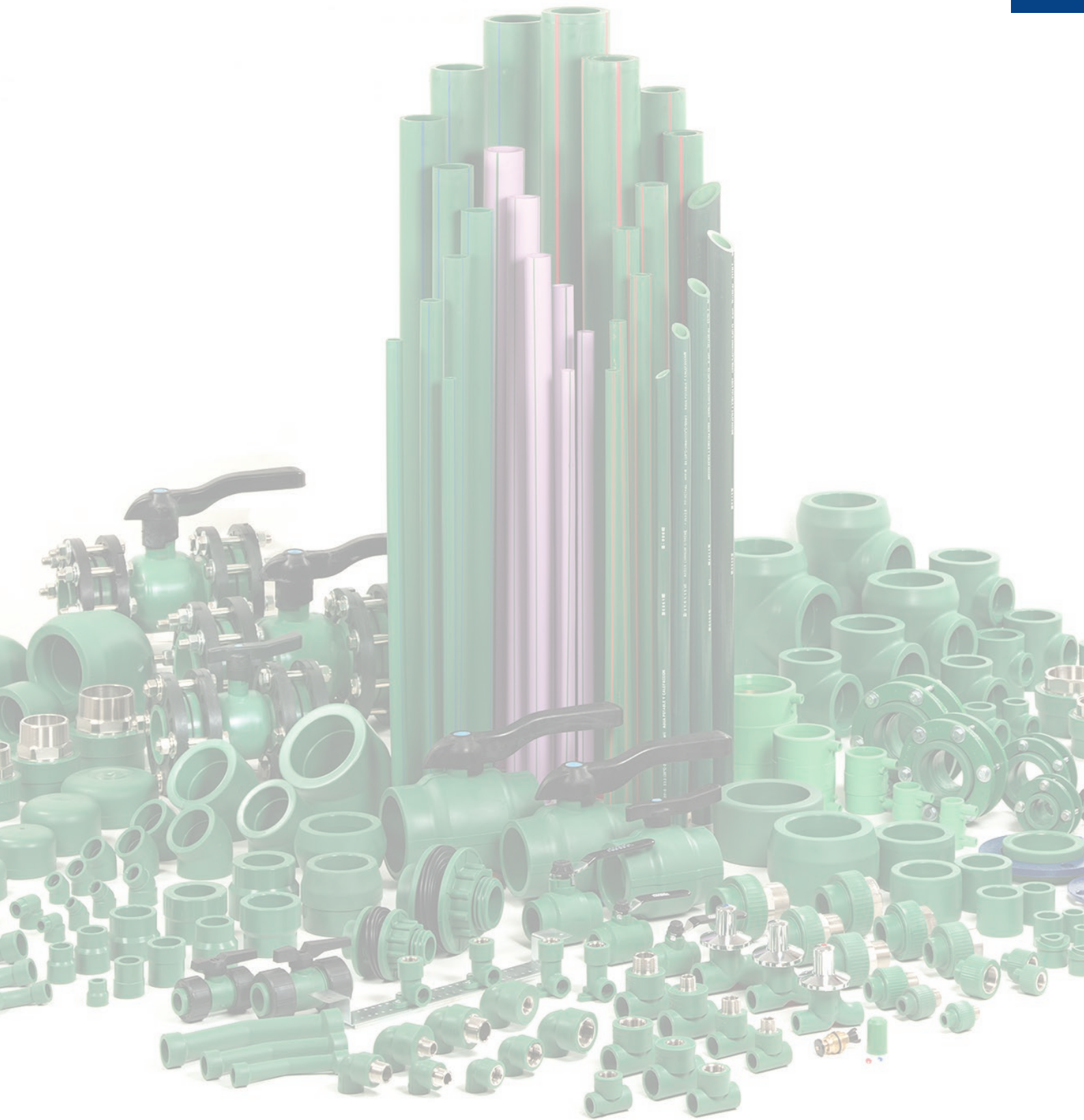

Tubos Acqua System® Magnum

PN25



Código	PN	Medida
08-125020000	25	20
08-125025000	25	25
08-125032000	25	32
08-125040000	25	40
08-125050000	25	50
08-125063000	25	63
08-125075000	25	75
08-125090000	25	90

PN. 25
Agua fría y caliente
(Alta exigencia)

Tubos Acqua System® Lilac

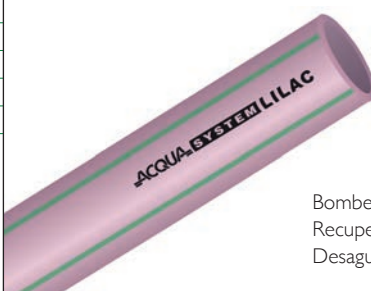

Código	Medida
08-212020000	20
08-212025000	25
08-212032000	32
08-212040000	40
08-212050000	50
08-212063000	63
08-212075000	75
08-212090000	90
08-212110000	110

Bombos cloacales y pluviales.
Recuperación de aguas de lluvias y grises.
Desagües de equipos de A.A.C.

Tubos Acqua System® Magnum

PN20



Código	PN	Medida
08-120020000	20	20
08-120025000	20	25
08-120032000	20	32
08-120040000	20	40
08-120050000	20	50
08-120063000	20	63
08-120075000	20	75
08-120090000	20	90
08-120110000	20	110
08-120125000	20	125

PN. 20
Agua fría y caliente

Unión normal



Código	Medida
08-340020000	20
08-340025000	25
08-340032000	32
08-340040000	40
08-340050000	50
08-340063000	63
08-340075000	75
08-340090000	90
08-340110000	110
08-340125000	125

Tubos Acqua System® Magnum

PN12



Código	PN	Medida
08-112020000	12	20*
08-112025000	12	25*
08-112032000	12	32
08-112040000	12	40
08-112050000	12	50
08-112063000	12	63
08-112075000	12	75
08-112090000	12	90
08-112110000	12	110
08-112125000	12	125

PN. 12 - Agua fría

* Se utiliza con buje soporte termoplástico, atóxico y organoléptico.

Codo a 45°



Código	Medida
08-090045020	20
08-090045025	25
08-090045032	32
08-090045040	40
08-090045050	50
08-090045063	63
08-090045075	75
08-090045090	90
08-090045110	110
08-090045125	125

Tubos Acqua Lúminum® X-Treme P+Q

Cañerías a la vista en conducción de agua caliente sanitaria y sistemas de calefacción.



Código	Medida
80-200020000	20
80-200025000	25
80-200032000	32
80-200040000	40
80-200050000	50
80-200063000	63
80-200075000	75
80-200090000	90

Codo a 90°



Código	Medida
08-090090020	20
08-090090025	25
08-090090032	32
08-090090040	40
08-090090050	50
08-090090063	63
08-090090075	75
08-090090090	90
08-090090110	110
08-090090125	125

Codo macho-hembra a 45°

Código	Medida
08-092045020	20
08-092045025	25
08-092045032	32

Te de reducción central

Código	Medida
08-133025020	25 x 20
08-133032020	32 x 20
08-133032025	32 x 25
08-133040025	40 x 25
08-133040032	40 x 32
08-133050032	50 x 32
08-133050040	50 x 40
08-133063040	63 x 40
08-133063050	63 x 50
08-133075050	75 x 50
08-133075063	75 x 63
08-133090063	90 x 63
08-133090075	90 x 75
08-133110075	110 x 75
08-133110090	110 x 90
08-133125090	125 x 90
08-133125110	125 x 110

Codo macho-hembra a 90°

Código	Medida
08-092090020	20
08-092090025	25

Te de reducción extrema

Código	Medida
08-134020025	20 x 25
08-134020032	20 x 32
08-134025020	25 x 20
08-134025032	25 x 32
08-134032020	32 x 20
08-134032025	32 x 25

Curva a 90°

Código	Medida
08-002090020	20
08-002090025	25
08-002090032	32

Te de reducción extrema y central

Código	Medida
08-135032225	32 x 20 x 25
08-135032220	32 x 25 x 20

Te normal

Código	Medida
08-130020000	20
08-130025000	25
08-130032000	32
08-130040000	40
08-130050000	50
08-130063000	63
08-130075000	75
08-130090000	90
08-130110000	110
08-130125000	125

Buje de reducción

Código	Medida
08-241025020	25 x 20
08-241032020	32 x 20
08-241032025	32 x 25
08-241040025	40 x 25
08-241040032	40 x 32
08-241050032	50 x 32
08-241050040	50 x 40
08-241063040	63 x 40
08-241063050	63 x 50
08-241075050	75 x 50
08-241075063	75 x 63
08-241090063	90 x 63
08-241090075	90 x 75
08-241110075	110 x 75
08-241110090	110 x 90
08-241125090	125 x 90
08-241125110	125 x 110

Tubo macho



Código	Medida
08-272020015	20 x 1/2
08-272020020	20 x 3/4
08-272025015	25 x 1/2
08-272025020	25 x 3/4
08-272032020	32 x 3/4
08-272032025	32 x 1



Código	Medida
08-272040032	40 x 1 1/4
08-272050040	50 x 1 1/2
08-272063050	63 x 2
08-272075063	75 x 2 1/2
08-272090080	90 x 3
08-272110100	110 x 4

Tubo macho con enchufe macho



Código	Medida
08-274020015	20 x 1/2
08-274025020	25 x 3/4
08-274032025	32 x 1



Código	Medida
08-274040032	40 x 1 1/4
08-274050040	50 x 1 1/2
08-274063050	63 x 2

Tubo hembra



Código	Medida
08-271020010	20 x 3/8
08-271020015	20 x 1/2
08-271020020	20 x 3/4
08-271025015	25 x 1/2
08-271025020	25 x 3/4
08-271032020	32 x 3/4
08-271032025	32 x 1



Código	Medida
08-271040032	40 x 1 1/4
08-271050040	50 x 1 1/2
08-271063050	63 x 2
08-271075063	75 x 2 1/2
08-271090080	90 x 3
08-271110100	110 x 4

Tubo hembra con enchufe macho

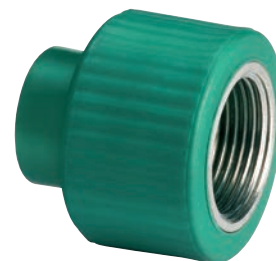

Código	Medida
08-273020015	20 x 1/2
08-273025020	25 x 3/4
08-273032025	32 x 1



Código	Medida
08-273040032	40 x 1 1/4
08-273050040	50 x 1 1/2
08-273063050	63 x 2

Niple con tope

Código	Medida
08-280020000	20
08-280025000	25
08-280032000	32
08-280040000	40
08-280050000	50
08-280063000	63
08-280075000	75
08-280090000	90
08-280110000	110

Montura de derivación

Código	Medida
08-136063020	63x20
08-136063025	63x25
08-136075020	75x20
08-136075025	75x25
08-136075032	75x32
08-136075040	75x40
08-136090020	90x20
08-136090025	90x25
08-136090032	90x32
08-136090040	90x40
08-136110020	110/125x20
08-136110025	110/125x25
08-136110032	110/125x32
08-136110040	110/125x40

Codo 90° con rosca hembra

Código	Medida
08-091020015	20 x 1/2
08-091025015	25 x 1/2
08-091025020	25 x 3/4
08-091032015	32 x 1/2
08-091032020	32 x 3/4
08-091032025	32 x 1

Codo 90° con rosca macho

Código	Medida
08-092020015	20 x 1/2
08-092025015	25 x 1/2
08-092025020	25 x 3/4
08-092032015	32 x 1/2
08-092032020	32 x 3/4
08-092032025	32 x 1

Te con rosca central macho

Código	Medida
08-132020015	20 x 1/2
08-132025015	25 x 1/2
08-132025020	25 x 3/4
08-132032015	32 x 1/2
08-132032020	32 x 3/4
08-132032025	32 x 1

Codo 90° C/Base Hembra Larga

Código	Medida
08-096020015	20 x 1/2

Te con rosca central hembra

Código	Medida
08-131020015	20 x 1/2
08-131025015	25 x 1/2
08-131025020	25 x 3/4
08-131032015	32 x 1/2
08-131032020	32 x 3/4
08-131032025	32 x 1

Codo 90° C/Base Hembra Extra Larga

Código	Medida
08-097020015	20 x 1/2

Ideal para utilizar en revestimientos de doble placa de yeso.

Tapa



Código	Medida
08-300020000	20
08-300025000	25
08-300032000	32
08-300040000	40
08-300050000	50
08-300063000	63
08-300075000	75
08-300090000	90
08-300110000	110
08-300125000	125

Válvula esférica con manija



Código	Medida
08-163020000	20
08-163025000	25
08-163032000	32
08-163040000	40
08-163050000	50
08-163063000	63

Llave esférica



Código	Medida
08-161020000	20
08-161025000	25

Válvula esférica con manija



Código	Medida
08-163075000	75
08-163090000	90
08-163110000	110

Llave de paso c/cabezal de bronce (pasaje total)



Código	Medida
08-162020000	20
08-162025000	25
08-162032000	32



Válvula esférica con media unión



Código	Medida
08-16332020	20
08-16332025	25
08-16332032	32
08-16332040	40
08-16332050	50
08-16332063	63

Llave de paso c/cabezal de polimero-bronce (pasaje total)



Código	Medida
08-166020000	20
08-166025000	25
08-166032000	32



Válvula esférica con media unión mixta hembra



Código	Medida
08-169020015	20 x 1/2
08-169025020	25 x 3/4
08-169032025	32 x 1
08-169040032	40 x 1 1/4
08-169050040	50 x 1 1/2
08-169063050	63 x 2

Válvula esférica con media unión mixta macho



Código	Medida
08-170020015	20 x 1/2
08-170025020	25 x 3/4
08-170032025	32 x 1
08-170040032	40 x 1 1/4
08-170050040	50 x 1 1/2
08-170063050	63 x 2

Unión doble mixta con brida



Código	Medida
08-331040032	40 x 1 1/4
08-331050040	50 x 1 1/2
08-331063050	63 x 2
08-331075063	75 x 2 1/2
08-331090080	90 x 3
08-331110100	110 x 4
08-331125120	125 x 5

Válvula esférica con unión doble bridada



Código	Medida
08-163331075	75
08-163331090	90
08-163331110	110

Unión doble con tuerca plástica



Código	Medida
08-332020000	20
08-332025000	25
08-332032000	32
08-332040000	40
08-332050000	50
08-332063000	63

Unión doble mixta RM con tuerca plástica



Código	Medida
08-333040032	40 x 1 1/4
08-333050040	50 x 1 1/2
08-333063050	63 x 2

Unión doble mixta RH con tuerca plástica



Código	Medida
08-332020015	20 x 1/2
08-332025020	25 x 3/4
08-332032025	32 x 1
08-332040032	40 x 1 1/4
08-332050040	50 x 1 1/2
08-332063050	63 x 2

Unión doble con brida



Código	Medida
08-331040040	40
08-331050050	50
08-331063063	63
08-331075075	75
08-331090090	90
08-331110110	110
08-331125125	125

Cupla eléctrica



Código	Medida
08-270020000	20
08-270025000	25
08-270032000	32
08-270040000	40
08-270050000	50
08-270063000	63
08-270075000	75
08-270090000	90
08-270110000	110
08-270125000	125

Salida de tanque



Código	Medida
08-260040000	40
08-260063000	63

Boquilla para reparación de perforaciones



Código	Medida
08-900410000	8 mm

Sobrepaso fusión



Código	Medida
08-084020000	20
08-084025000	25
08-084032000	32

Perforador para monturas



Código	Medida
08-900301136	20/25
08-900303136	32

Rebabador para monturas



Código	Medida
08-900302136	20/25
08-900304136	32

Curva de sobrepasaje para armar H-H



Código	Medida
08-086020000	20
08-086025000	25
08-086032000	32

Adaptador macho c/brida metal ANSI B16.5-150LB



Código	Medida
08-322063150	63 mm
08-322075150	75 mm
08-322090150	90 mm

Boquilla para termofusión

Identificados con logo de Grupo Dema.



Código	Medida
08-900400000	(M-H) 20 con ventana
08-900401000	(M-H) 25 con ventana
08-900402000	(M-H) 32
08-900403000	(M-H) 40
08-900404000	(M-H) 50
08-900405000	(M-H) 63
08-900406000	(M-H) 75
08-900407000	(M-H) 90
08-900408000	(M-H) 110
08-900411000	(M-H) 125
08-900409000	(M-H) 16 (Tubotherm)

Adaptador hembra c/brida metal ANSI B16.5-150LB



Código	Medida
08-323063150	63 mm
08-323075150	75 mm
08-323090150	90 mm

Adaptador macho c/brida metal ANSI B16.5

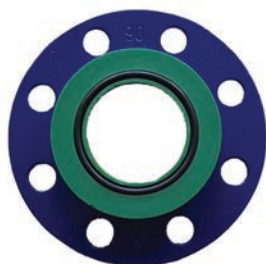

Código	Medida
08-322063000	63 mm
08-322075000	75 mm
08-322090000	90 mm
08-322110000	110 mm

Boquillas para montura

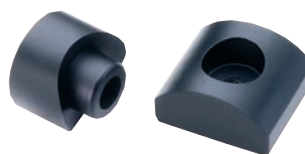

Código	Medida
08-900413000	63 x 20/25
08-900414000	75 x 20/25
08-900416000	75 x 32/40
08-900415000	90 x 20/25
08-900417000	90 x 32/40
08-900421000	110/125 x 20/25
08-900418000	110/125 x 32/40

Adaptador hembra c/brida metal ANSI B16.5



Código	Medida
08-323063000	63 mm
08-323075000	75 mm
08-323090000	90 mm
08-323110000	110 mm

Fresa Acqua Luminum®

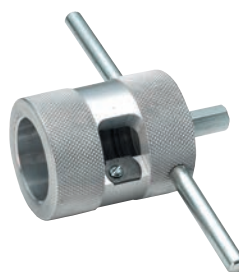

Código	Medida
08-900220000	20
08-900225000	25
08-900232000	32
08-900240000	40
08-900250063	50/63
08-900275090	75/90

Para desbastar (Remove la capa externa de polipropileno más el alma de aluminio).

Tapón roscado



Código	Medida
08-290015000	1/2"
08-290020000	3/4"
08-290025000	1"

Soporte Metalico



Código	Medida
08-900610400	400 mm
08-900610480	480 mm
08-900610600	600 mm

Código	Medida
08-095020096	400 mm

Descripción
con dos codos con rosca hembra larga de 20 x 1/2

Código	Medida
08-095020097	400 mm

Descripción
con dos codos con rosca hembra extra larga de 20 x 1/2

Para montar en tabiques de mampostería o placa de yeso.

Adaptador de brida



Código	Medida
08-321020000	20
08-321025000	25
08-321032000	32
08-321040000	40
08-321050000	50
08-321063000	63
08-321075000	75
08-321090000	90
08-321110000	110
08-321125000	125

Grampa plastica ajustable



Código	Medida
10-413016000	16
10-413020000	20
10-413025000	25
10-413032000	32
10-413040000	40

Grampa plastica a cremallera



Código	Medida
10-414040000	40
10-414050000	50/58
10-414063000	63
10-414075000	75/78
10-414090000	90
10-414110000	110
10-414160000	160

Thermofusor AST

Código	Medida	Descripción	Potencia
08-900111008	20/63	Sin boquillas	800w
08-900112008	20/63	Con boquillas 20/32	800w
08-900113008	20/63	Con boquillas 20/63	800w
08-900111012	20/110	Sin boquillas	1200w
08-900111018	20/160	Sin boquillas	1800w



AST 2020

Todos los modelos incluyen: Maletin metalico, sujetador boquillas, soporte portatil y soporte sargento.

Grampa plastica a cremallera con goma



Código	Medida
10-415040000	40
10-415050000	50/58
10-415063000	63
10-415075000	75/78
10-415090000	90
10-415110000	110
10-415160000	160

Thermofusor de banco con boquillas

Código	Medida	Descripción
08-900205000	50/125	Con boquillas de 50 a 125 mm



Se presenta embalado con caja de madera y contiene manual de operaciones.

Perfiles



Código	Medida
10-416000060	60 cm
10-416000120	120 cm

Descripción
Perfil STD para grampa a cremallera

Código	Medida
10-417000060	60 cm
10-417000120	120 cm

Descripción
Perfil mini para grampa ajustable

Máquina dual para electrofusión



Código	Descripción
60-900201000	Máquina dual para electrofusión EF-2000

Código	Descripción
60-900204000	Lector de código para barras

Código	Descripción
60-900201204	Electrofusor con lector de código de barras

Kit fijacion

Código	Medida
10-418016040	PARA PERFIL MINI
10-419040063	40-63 PARA PERFIL STD
10-419075160	75-160 PARA PERFIL STD



Tijeras cortatubo

Código	Medida
08-900202000	20/32
08-900203000	20/63



Nivel

Código	Medida
08-901030000	2 x 3
Descripción	
Con dos pasadores con rosca 1/2. Tres posibilidades de nivelación.	



Prolongador llave de paso total

Código
08-420162000



Tarugo para reparación PPCR

Código	Medida
08-900499000	8 mm
Descripción	
Tarugo para reparación de PPCR	



Cabezal a pistón (repuesto llave de paso total) / mariposa de plástico

Código	Medida	Descripción
08-404162000	20/25/32	Bronce
08-404166000	20/25/32	Polímero - Bronce
08-403162000		Mariposa Plástica



BRONCE



POLIMERO Y BRONCE



MARIPOSA PLÁSTICA

Llaves y tornillo para fijación y extracción de boquillas

Código	Descripción
08-900500000	Llave pinza para extraer boquillas
Código	Descripción
08-900900000	Llave Allen 7/32
Código	Descripción
08-901000000	Tornillo para fijación de boquilla



Capuchón y Campana cromada (repuesto llave de paso total)

Código	Medida	Descripción
08-401162000	20/25	capuchón cromado
Código	Medida	Descripción
08-402162000	20/25	campana cromada

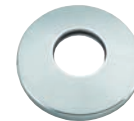

Prolongador M-H

Código	Medida
08-420529015	1/2"



Buje Soporte

Código	Medida
08-901241020	15.9
08-901241025	19.8

Termoplástico, atóxico y organoléptico.



Para utilizar en el interior de los tubos PN12 de 20 y 25 mm.

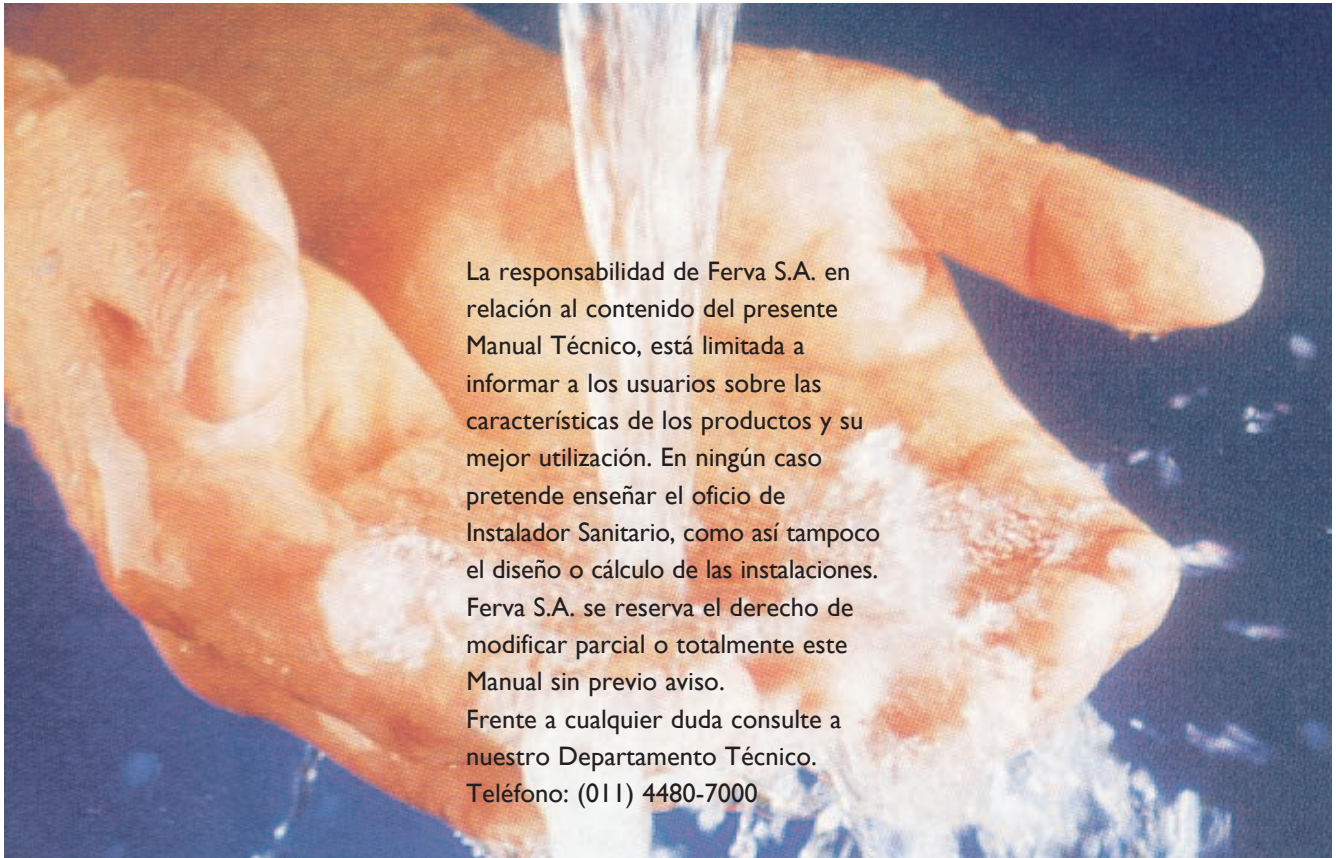

La responsabilidad de Ferva S.A. en relación al contenido del presente Manual Técnico, está limitada a informar a los usuarios sobre las características de los productos y su mejor utilización. En ningún caso pretende enseñar el oficio de Instalador Sanitario, como así tampoco el diseño o cálculo de las instalaciones. Ferva S.A. se reserva el derecho de modificar parcial o totalmente este Manual sin previo aviso. Frente a cualquier duda consulte a nuestro Departamento Técnico. Teléfono: (011) 4480-7000

Av. Pte. Perón 3750 (ex 3820)
B1754BAP San Justo
Provincia de Buenos Aires
República Argentina
Tel.: (011) 4480-7000
Fax: : (011) 4441-1274
e-mail: tecnica@grupodema.com.ar
www.grupodema.com.ar

Noviembre 2023
Copia de distribución no controlada.
9° Edición sintetizada

Producción:
Horacio Suárez Marketing y Publicidad S.A.

Producción Técnica:
Departamento de Desarrollo, Promoción y
Asistencia Técnica Grupo DEMA



Av. Pte. Perón 3820
(B1754 BAR) San Justo
Provincia de Buenos Aires
República Argentina
Tel.: (54-11) 4484-5900
Fax: (54-11) 4480-7000
E-mail: tecnica@grupodema.com.ar
www.grupodema.com.ar